

VILPE[®]

Innovative and Easy



**KATALOG
PRODUKTÓW**

BIURO SPRZEDAŻY I MAGAZYN

Adres VILPE Poland Sp. z o.o.
Ul. Fabryczna 20D
Pietrzykowice
55-080 Kąty Wrocławskie
Polska

Telefon +48 71 740 26 23

Fax +48 71 799 40 40

Strona internetowa www.vilpe.com/pl

KONTAKT

Andrzej Janusz +48 695 349 751
Dyrektor Generalny VILPE Poland Sp. z o.o.
Polska andrzej.janusz@vilpe.com

Tomasz Pietrzak, +48 601 892 209
Regionalny Kierownik Sprzedaży
Polska tomasz.pietrzak@vilpe.com

Tomasz Kijaczko, +48 607 226 224
Regionalny Kierownik Sprzedaży
Polska tomasz.kijaczko@vilpe.com

PROJEKTY SYSTEMÓW WENTYLACYJNYCH

Karolina Fatyga +48 663 018 171
karolina.fatyga@vilpe.com

LOGISTYKA I MAGAZYN

Wojciech Marcinik +48 71 740 26 23 wew. 2
+48 697 550 202
wojciech.marcinik@vilpe.com

Adrian Barcikowski +48 607 101 050
adrian.barcikowski@vilpe.com

SPRZEDAŻ I ZAMÓWIENIA

Piotr Tasior +48 71 740 26 23 wew. 1
+48 726 424 104
piotr.tasior@vilpe.com

TEL. 71 740 26 23

biuro@vilpe.com

› VILPE.COM/PL

› www.vilpe-wentylacja.com



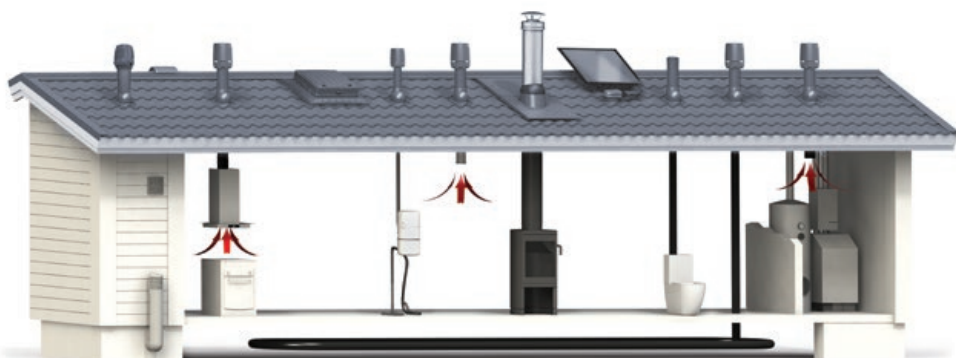

VILPE® jest kompletnym systemem - wszystkie części niezbędne do montażu wchodzą w skład opakowania. W zależności od zastosowania dostępne są trzy różne typy kominków wentylacyjnych i wentylatorów dachowych: P, S oraz w wersji stożkowej (C).

Kominki wentylacyjne i wentylatory dachowe typu P

Kominki wentylacyjne i wentylatory dachowe typu P instalujemy w połąci dachu przy pomocy odpowiedniego dla danego pokrycia, wodoszczelnego przejścia dachowego. Przejścia dachowe VILPE® pasują do większości rodzajów dachów o spadku mniejszym niż 57 stopni. Więcej na ten temat - na stronie 31. Standardowe rozmiary kominków i wentylatorów dachowych typu P pasują do standardowych przejść dachowych. Produkty rozmiarów XL wymagają użycia przejść dachowych XL.

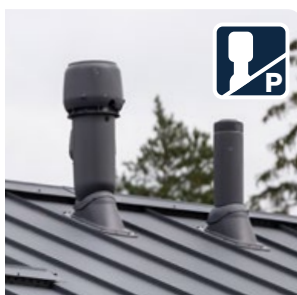

Wywietrzniki i wentylatory dachowe typu S

Wywietrzniki i wentylatory dachowe typu S są przeznaczone do instalacji na duktach wentylacyjnych i wszelkich poziomych płaszczynach; dlatego stanowią rozwiązanie dla dachów o delikatnym spadku. Wywietrzniki i wentylatory dachowe S są używane, między innymi w budynkach wielorodzinnych, wielokondygnacyjnych i szeregowych, gdzie wymagana jest wentylacja dla każdego mieszkania. Z pomocą wentylatorów dachowych typu S wentylacja grawitacyjna w prosty sposób może zostać zamieniona na wentylację mechaniczną. Wentylatory dachowe typu S bez płyty montażowej przeznaczone są do bezpośredniego instalowania na przewody wentylacyjne. Płyta montażowa jest zawsze w zestawie z wywietrznikami i wentylatorami.



Kominki wentylacyjne i wentylatory dachowe dla dachów płaskich

Kominki wentylacyjne i wentylatory dachowe typu P można także montować na dachach płaskich krytych papą bitumiczną, membraną EPDM. Montaż produktów o średnicach fi 75 - 160 mm wymaga zastosowania bitumicznego przejścia dachowego HL 200. Produkty w wersji XL wymagają użycia przejścia HL 200 XL. Przejście dachowe HL 200 zgrzewane jest pomiędzy dwie warstwy papy.

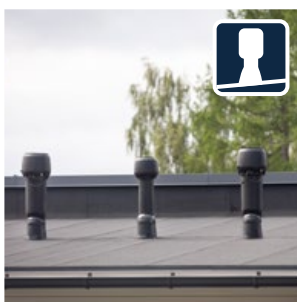

Wentylatory dachowe	5
ECo Ideal Wireless	8
Regulatory do wentylatorów dachowych	9
Zestawy serwisowe	10
Wybór wentylatorów dachowych	11
Schemat połączeń elektrycznych	12
Wentylacja kuchni – Cicha Kuchnia VILPE	13
Kominki sanitarne	13
Kominki wentylacyjne	15
WIVE – nawiewnik nowej generacji	18
Intake Czerpnia powietrza	19
Systemy wentylacyjne Renson	20
Kratki wielofunkcyjne	24
VILPE IO Czerpnia i wyrzutnia ścienna	26
Przejścia dachowe	28
Kompatybilność przejść dachowych	31
Przejścia dla anten i przewodów	32
Wentylacja przestrzeni dachowej	32
Wyłazy dachowe	32
Niskociśnieniowe Kominki Wentylacyjne do Pokryć Bitumicznych	32
Przejścia dachowe dla kolektorów słonecznych	33
Przewody wentylacyjne Ross	34
Przejścia dachowe dla kominów	35
Szczelne przejścia dachowe do dachów płaskich	37
Przejścia dachowe dla pokryć metalowych	38
Szczelne bariery parowe	38
Przejścia dachowe antenowe PVC	38
Wpusty dachowe	38
Łączniki Power A + narzędzia	39
Łączniki Croco Regulowane	40
Łączniki Croco B i Croco A	41

VILPE® kolory

	Odpowiada
	Czarny RAL 9017
	Brązowy RAL 8017
	Zielony RAL 6020
	Szary RAL 7015
	Czerwony RAL 3009
	Ceglasty RAL 8004
	Jasny Szary RAL 7040

Oznaczenia w spisie produktów

- Szt. / opakowanie** Ile sztuk zawiera opakowanie. Wielkość zamówienia musi być podzielna przez tę liczbę.
- Szt. / paleta** Ile elementów zawiera paleta. Nasze palety to europalety (80 x 120 cm) o wysokości 120 cm, o ile nie podano inaczej.
- Dostępność** Magazyn/Zamówienie. Zamówienie oznacza, że produkt jest wytwarzany tylko w przypadku złożenia zamówienia, co oznacza nieco wydłużony czas dostawy.

NOWY LEPSZY POZIOM WYDAJNOŚCI

W nadchodzącym czasie wprowadzimy kompletną[®] gamę produktów VILPE[®] FLOW

DO 40% MNIEJSZE STRATY CIŚNIENIA, DO 12% ROCZNYCH OSZCZĘDNOŚCI
ENERGII, DOSKONAŁA WODOSZCZELNOŚĆ, NOWOCZESNY ULEPSZONY
WYGLĄD

Dostępne produkty FLOW:

- Wentylatory dachowe
- Kominki wentylacyjne
- Niskociśnieniowe kominki Alipai

VILPE[®]-gwarancja:

10-lat gwarancji estetycznej **20**-lat gwarancji technicznej

2+3-lat gwarancji na części elektryczne



> VILPE.COM/FLOW



VILPE® ECO110P/500 FLOW WENTYLATOR DACHOWY

Zastosowanie: Energooszczędny wentylator dachowy z głowicą FLOW z silnikiem DC do usuwania radonu. Również do wentylacji ekotoalet. Silnik ma specjalne zabezpieczenie i ustawienie na 3V. Jeśli konieczne, silnik można regulować potencjometrem znajdującym się w głowicy wentylatora. Dodatkowy regulator nie jest wymagany. Wymagane jest przejście dachowe VILPE® dopasowane do pokrycia dachowego.

Wymiary: Przewód wewnętrzny Ø 110 mm, średnica zewnętrzna 160 mm, wysokość 500mm.

Zawartość opakowania: Wentylator dachowy, wkręty, instrukcje montażu, obsługi oraz konserwacji.

Czarny	1	28*	Zamówienie	350272
Szary	1	28*	Zamówienie	350277
Ceglasty	1	28*	Zamówienie	350279

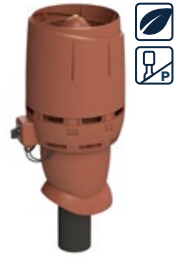

VILPE® ECO125P/500 FLOW WENTYLATOR DACHOWY

Zastosowanie: Do wyrzutu zużytego powietrza w systemach wentylacji mechanicznej (wymuszonej). Energooszczędny zaizolowany wentylator dachowy FLOW z silnikiem DC i sterowaniem 0-10V. Wymagane jest przejście dachowe VILPE® dopasowane do pokrycia dachowego. Zestaw można uzupełnić o regulator VILPE® ECo lub system wentylacji Eco Ideal Wireless. Współpracuje także z okapem kuchennym systemu Cichej Kuchni VILPE®.

Wymiary: Przewód wewnętrzny Ø 125 mm, przewód zewnętrzny Ø 225 mm, wysokość ponad dach około 500 mm.

Zawartość opakowania: Wentylator dachowy, wkręty, instrukcje montażu, działania i konserwacji.

Czarny	1	28*	Magazyn	350242
Brązowy	1	28*	Zamówienie	350244
Szary	1	28*	Magazyn	350247
Czerwony	1	28*	Zamówienie	350248
Ceglasty	1	28*	Magazyn	350249
Antracytowy	1	28*	Magazyn	35024G



VILPE® ECO160P/500 FLOW WENTYLATOR DACHOWY

Zastosowanie: Do wyrzutu zużytego powietrza w systemach wentylacji mechanicznej (wymuszonej). Energooszczędny zaizolowany wentylator dachowy FLOW z silnikiem DC i sterowaniem 0-10V. Wymagane jest przejście dachowe VILPE® dopasowane do pokrycia dachowego. Zestaw można uzupełnić o regulator VILPE® ECo lub system wentylacji Eco Ideal Wireless. Współpracuje także z okapem kuchennym systemu Cichej Kuchni VILPE®.

Wymiary: Przewód wewnętrzny Ø 160 mm, przewód zewnętrzny Ø 225 mm, wysokość ponad dach około 500 mm.

Zawartość opakowania: Wentylator dachowy, wkręty, instrukcje montażu, działania i konserwacji.

Czarny	1	28*	Magazyn	350252
Brązowy	1	28*	Zamówienie	350254
Szary	1	28*	Magazyn	350257
Czerwony	1	28*	Zamówienie	350258
Ceglasty	1	28*	Magazyn	350259
Antracytowy	1	28*	Magazyn	35025G



VILPE® ECO200P/500 FLOW XL WENTYLATOR DACHOWY **NOWOŚĆ**

Zastosowanie: Do wyrzutu zużytego powietrza w systemach wentylacji mechanicznej (wymuszonej). Energooszczędny zaizolowany wentylator dachowy FLOW z silnikiem DC i sterowaniem 0-10V. Wymagane jest przejście dachowe VILPE® dopasowane do pokrycia dachowego. Zestaw można uzupełnić o regulator VILPE® ECo lub system wentylacji Eco Ideal Wireless. Współpracuje także z okapem kuchennym systemu Cichej Kuchni VILPE®.

Wymiary: Przewód wewnętrzny Ø 200 mm, przewód zewnętrzny Ø 300 mm, wysokość ponad dach około 500 mm.

Zawartość opakowania: Wentylator dachowy, wkręty, instrukcje montażu, działania i konserwacji.

Czarny	1		Magazyn	350302
Brązowy	1		Zamówienie	350304
Szary	1		Magazyn	350307
Czerwony	1		Zamówienie	350308
Ceglasty	1		Magazyn	350309

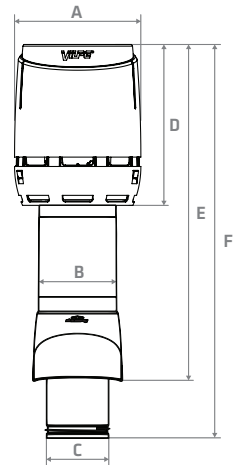
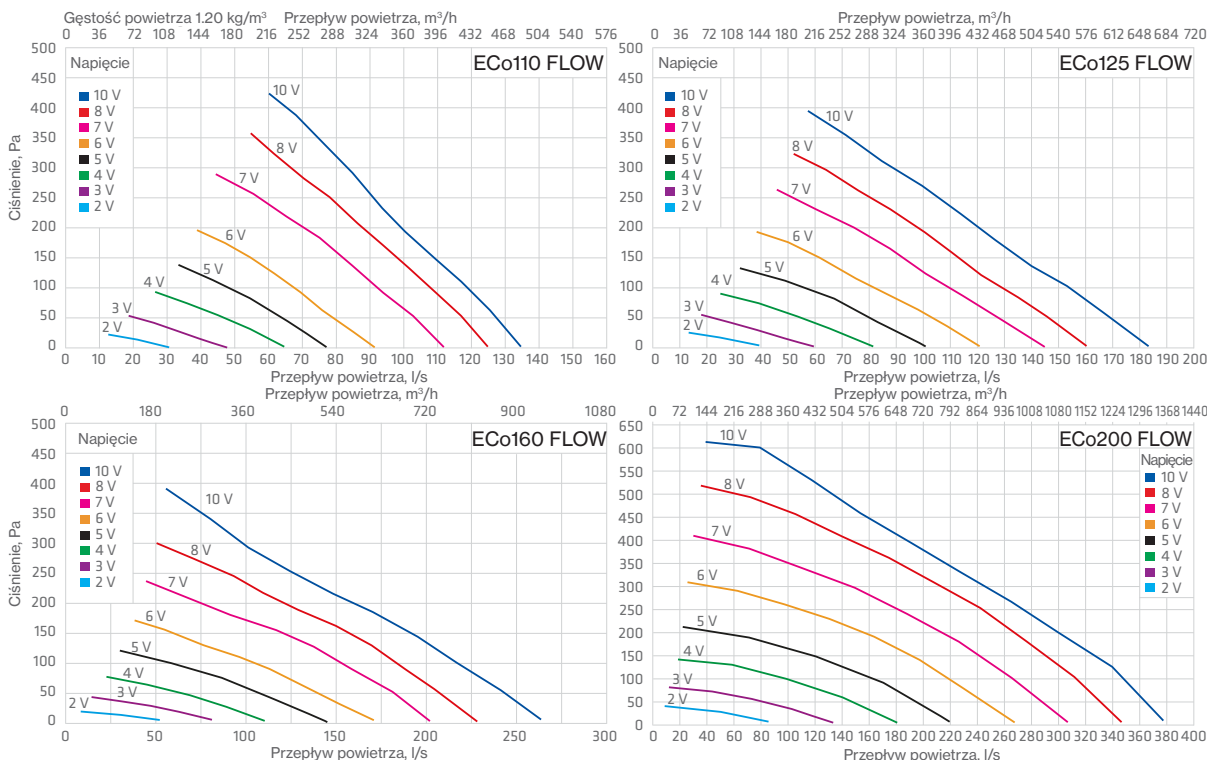

	mm	A	B	C	D	E	F
ECo110P FLOW		310	225	110	394	759	1041
ECo125P FLOW		310	225	125	394	759	1041
ECo160P FLOW		310	225	160	394	759	1041
ECo200P FLOW XL		400	305	200	456	869	1105



Wentylatory dachowe E

Kolor szt./opak. szt./paleta Dostępność Nr produktu

VILPE® E190P/Ø125/500 WENTYLATOR DACHOWY

Zastosowanie: Do wyrzutu zużytego powietrza w systemach wentylacji mechanicznej (wymuszonej). Wymagane jest przejście dachowe VILPE®. Zestaw można uzupełnić o regulator tyrystorowy VILPE®.

Maksymalna wydajność: 440 m³/h.

Wymiary: Przewód wewnętrzny Ø 125 mm, przewód zewnętrzny Ø 225 mm, wysokość ponad dach około 500 mm.

Zawartość opakowania: Wentylator dachowy, wkręty, instrukcje montażu, działania i konserwacji.

Czarny	1	24*	Magazyn	73592
Szary	1	24*	Magazyn	73597
Ceglasty	1	12	Magazyn	73599



VILPE® E220P/Ø160/500 WENTYLATOR DACHOWY

Zastosowanie: Do wyrzutu zużytego powietrza w systemach wentylacji mechanicznej (wymuszonej). Wymagane jest przejście dachowe VILPE®. Zestaw można uzupełnić o regulator VILPE®. Współpracuje z okapem kuchennym systemu Cichej Kuchni VILPE®.

Maksymalna wydajność 850 m³/h.

Wymiary: Przewód wewnętrzny Ø 160 mm, przewód zewnętrzny Ø 225 mm, wysokość ponad dach około 500 mm.

Zawartość opakowania: Wentylator dachowy, wkręty, instrukcje montażu, działania i konserwacji.

Czarny	1	24*	Magazyn	73472
Brązowy	1	24*	Zamówienie	73474
Szary	1	12	Magazyn	73477
Czerwony	1	12	Zamówienie	73478
Ceglasty	1	24*	Magazyn	73479

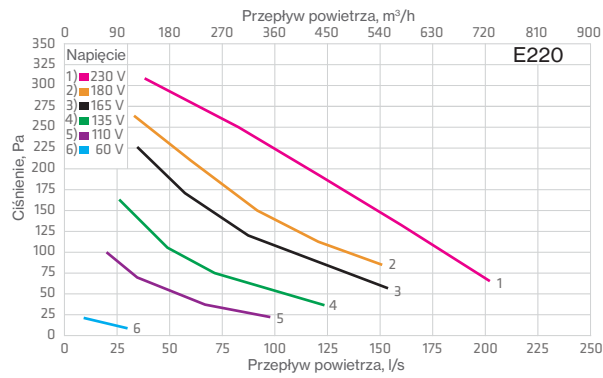
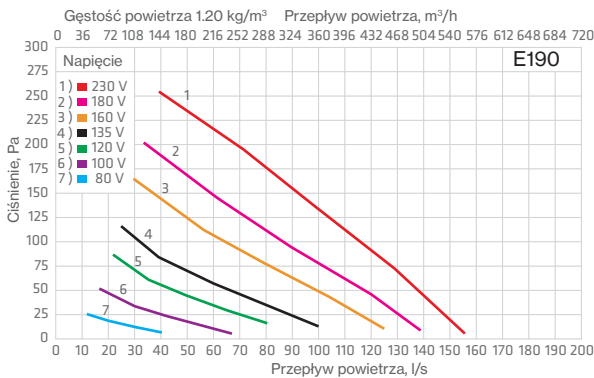

mm	A	B	C	D	E	F
E120	257	160	125	221	576	724
E190	310	225	125	273	564	738
E220	310	225	160	273	564	738

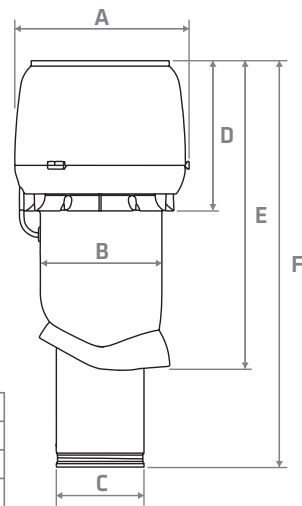

ECo FLOW Wentylatory dachowe

Kolor szt./opak. szt./paleta Dostępność Nr produktu

VILPE® ECO125S WENT + PŁYTA MONTAŻOWA 300X300

Zastosowanie: Do wyrzutu zużytego powietrza w systemach wentylacji mechanicznej (wymuszonej). Energooszczędny zaizolowany wentylator dachowy FLOW z silnikiem DC i sterowaniem 0-10V. Montaż na dukcie wentylacyjnym z zastosowaniem płyty montażowej, która jest w zestawie lub na przewodzie wentylacyjnym. Zestaw można uzupełnić o regulator VILPE® Eco lub system wentylacji ECo Ideal Wireless. Współpracuje także z okapem kuchennym systemu Cichej Kuchni VILPE®.

Wymiary: Wewnętrzne Ø 125 mm, płyta montażowa 300 x 300 mm.

Zawartość opakowania: Wywietrznik, płyta montażowa, uszczelka, wkręty oraz ocynkowany przewód wentylacyjny.

Czarny	1	16	Magazyn	350202
Szary	1	16	Zamówienie	350207



VILPE® ECO160S WENT + PŁYTA MONTAŻOWA 300X300

Zastosowanie: Do wyrzutu zużytego powietrza w systemach wentylacji mechanicznej (wymuszonej). Energooszczędny zaizolowany wentylator dachowy FLOW z silnikiem DC i sterowaniem 0-10V. Montaż na dukcie wentylacyjnym z zastosowaniem płyty montażowej, która jest w zestawie lub na przewodzie wentylacyjnym. Zestaw można uzupełnić o regulator VILPE® Eco lub system wentylacji Eco Ideal Wireless. Współpracuje także z okapem kuchennym systemu Cichej Kuchni VILPE®.

Wymiary: Wewnętrzne Ø 160 mm, płyta montażowa 300 x 300 mm.

Zawartość opakowania: Wywietrznik, płyta montażowa, uszczelka, wkręty oraz ocynkowany przewód wentylacyjny.

Czarny	1	16	Magazyn	350212
Szary	1	16	Zamówienie	350217





Kolor szt./opak. szt./paleta Dostępność Nr produktu

VILPE® ECO200S WENT + PŁYTA MONTAŻOWA 400X400

Zastosowanie: Do wyrzutu zużytego powietrza w systemach wentylacji mechanicznej (wymuszonej). Energooszczędny zaizolowany wentylator dachowy FLOW z silnikiem DC i sterowaniem 0-10V. Montaż na dukcie wentylacyjnym z zastosowaniem płyty montażowej, która jest w zestawie lub na przewodzie wentylacyjnym. Zestaw można uzupełnić o regulator VILPE® ECo lub system wentylacji Eco Ideal Wireless. Współpracuje także z okapem kuchennym systemu Cichej Kuchni VILPE®.

Wymiary: Wewnętrzne Ø 200 mm, płyta montażowa 400 x 400 mm.

Zawartość opakowania: Wywiewnik, płyta montażowa, uszczelka, wkręty oraz ocynkowany przewód wentylacyjny.

Czarny 4 Magazyn 350312
Szary 4 Zamówienie 350317

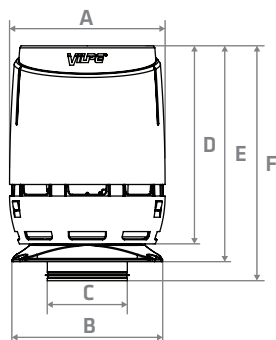

	mm					
	A	B	C	D	E	F
ECO110S FLOW	310	300	110	394	441	461
ECO125S FLOW	310	300	125	394	441	461
ECO160S FLOW	310	300	160	394	441	461
ECO200S FLOW	400	395	200	456	524	560

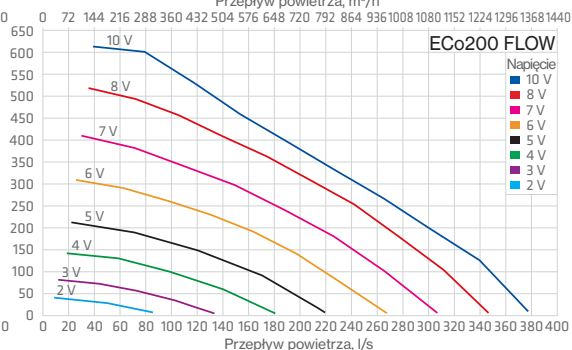
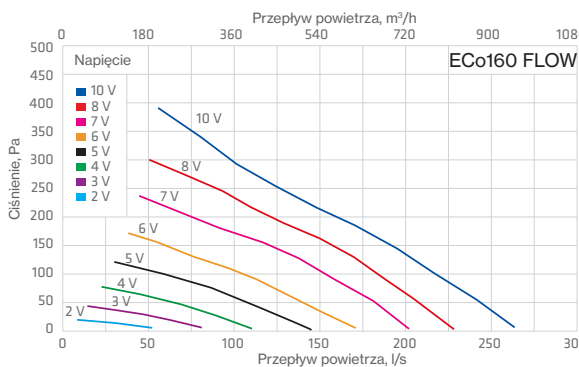
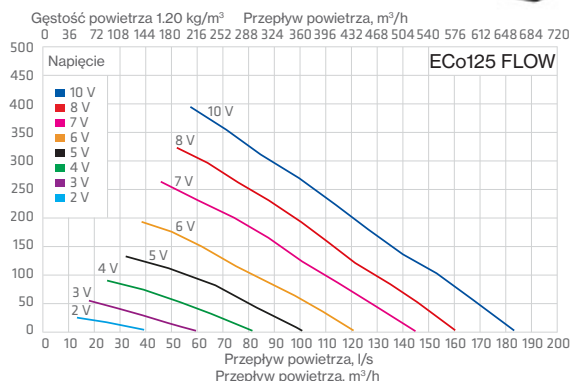

Wentylatory dachowe E

Kolor szt./opak. szt./paleta Dostępność Nr produktu

VILPE® E190S WENTYLATOR DACHOWY +PŁYTA MONTAŻOWA 300X300

Zastosowanie: Do wyrzutu zużytego powietrza w systemach wentylacji mechanicznej (wymuszonej). Montaż na dukcie wentylacyjnym z zastosowaniem płyty montażowej, która jest w zestawie lub na przewodzie wentylacyjnym. Zestaw można uzupełnić o regulator VILPE®. Maksymalna wydajność 440 m³/h.

Wymiary: Przewód wewnętrzny Ø 125 mm. Płyta montażowa 300 x 300 mm (powierzchnia montażowa musi być co najmniej tego rozmiaru).

Zawartość opakowania: Wentylator dachowy, płyta montażowa, instrukcja montażu, działania i konserwacji.

Czarny 1 12 Magazyn 737522
Szary 1 12 Zamówienie 737527



VILPE® E220S WENTYLATOR DACHOWY +PŁYTA MONTAŻOWA 300X300

Zastosowanie: Do wyrzutu zużytego powietrza w systemach wentylacji mechanicznej (wymuszonej). Montaż na dukcie wentylacyjnym z zastosowaniem płyty montażowej, która jest w zestawie lub na przewodzie wentylacyjnym. Zestaw można uzupełnić o regulator VILPE®. Maksymalna wydajność 850 m³/h.

Wymiary: Przewód wewnętrzny Ø 160 mm. Płyta montażowa 300 x 300 mm (powierzchnia montażowa musi być co najmniej tego rozmiaru).

Zawartość opakowania: Wentylator dachowy, płyta montażowa, instrukcja montażu, działania i konserwacji.

Czarny 1 12 Magazyn 737502
Szary 1 12 Zamówienie 737507

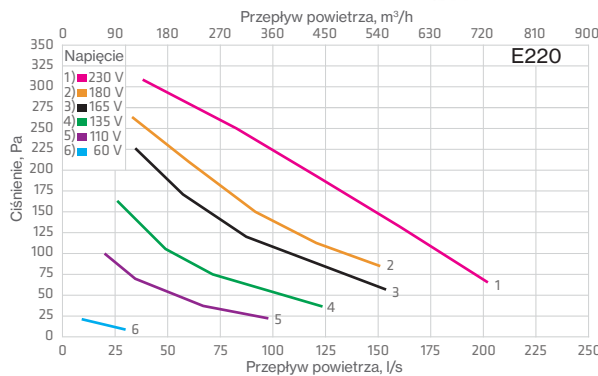
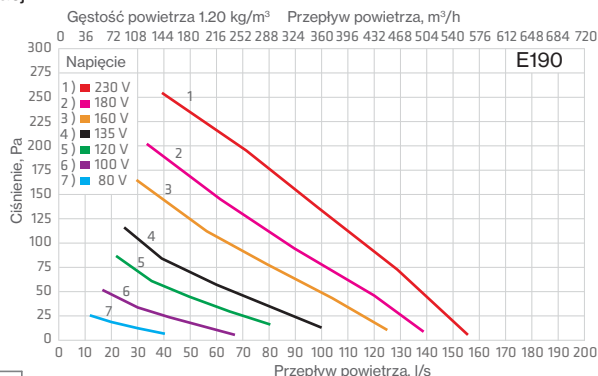
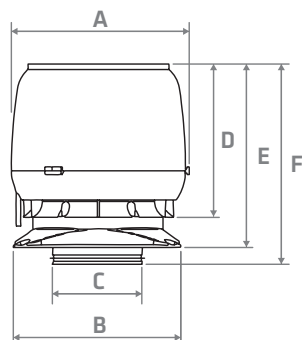

	mm					
	A	B	C	D	E	F
E120	257	250	125	221	269	322
E190	310	300	125	273	328	351
E220	310	300	160	273	328	358

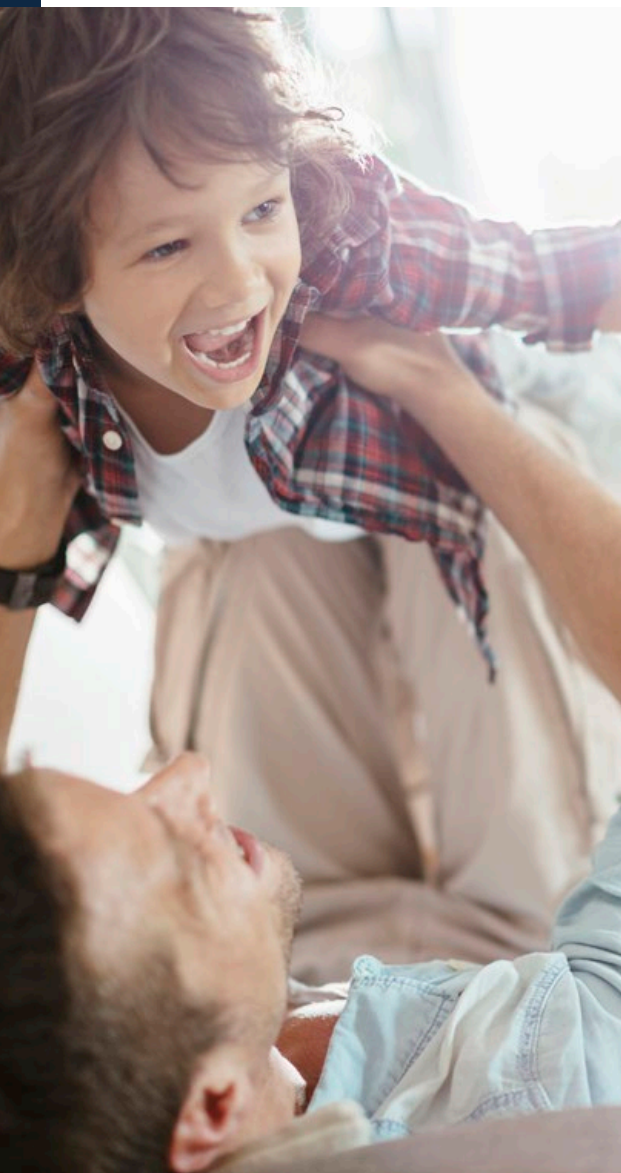

INTELIGENTNE BEZPRZEWODOWE STEROWANIE WENTYLACJĄ

System VILPE® ECo Ideal Wireless to inteligentna metoda wentylacji kontrolowanej na żądanie, która automatycznie utrzymuje doskonałą jakość powietrza w każdej przestrzeni. Bezprzewodowe czujniki mierzą wilgotność względną (RH) oraz poziom dwutlenku węgla (CO2) w powietrzu i przesyłają wyniki pomiarów do jednostki sterującej. Następnie stopień wentylacji jest regulowany w celu zapewnienia dobrej jakości powietrza bez nadmiernego poboru energii.

Zarówno w przypadku renowacji istniejących jak i przy nowych obiektach, zdalnie sterowany i energooszczędny system kontroli wentylacji VILPE® ECo Ideal Wireless to doskonały wybór. Wdrożenie systemu spełniającego wszelkie potrzeby wentylacyjne jest łatwe i ekonomiczne.

System VILPE® ECo Ideal Wireless jest idealnym rozwiązaniem, przy przekształcaniu istniejącego systemu wentylacji naturalnej w mechaniczny system wentylacji. VILPE® ECo Ideal Wireless to także łatwy i niedrogi sposób, aby usprawnić system wentylacji mechanicznej w zdalnie sterowany system, który pozwala zminimalizować wydatki na energię. System VILPE® ECo Ideal Wireless może być stosowany zarówno w starych jak i nowych budynkach. System znajduje także zastosowanie przy wentylacji magazynów i garaży.

Na system wentylacji kontrolowanej VILPE® ECo Ideal Wireless składa się jednostka sterująca VILPE® ECo Ideal Wireless, panel użytkownika, czujnik wilgotności oraz opcjonalnie czujnik CO2. System VILPE® ECo Ideal Wireless jest używany wraz z wentylatorem dachowym VILPE® ECo i przejściem dachowym VILPE®.

WENTYLACJA REGULOWANA W ZALEŻNOŚCI OD POTRZEB

- Automatyczna regulacja
- Bezprzewodowe czujniki i panel użytkownika
- Okres spłaty 5 lat
- Oszczędność energii elektrycznej*
- Gwarancje VILPE®

ZASTOSOWANIE

- W nowym budownictwie i przy renowacji
- Wentylacja pomieszczeń wilgotnych
- Wentylacja garażu
- Poprawa wydajności obecnych systemów wentylacyjnych

* Dla przykładu: Wentylacja domu o powierzchni 120 m² za pomocą wentylatora dachowego EC + ECo Ideal vs. wentylacja z wykorzystaniem wentylatora dachowego AC generuje oszczędność na zużyciu energii rzędu 2600 kWh/rok.

Regulatory

Dostępność Nr produktu

VILPE® ECO IDEAL WIRELESS STEROWNIK WENTYLACYJNY

Zastosowanie: Bezprzewodowy system wentylacji kontrolowanej na żądanie. Do sterowania wentylatorem dachowym VILPE® ECo. Zawiera jednostkę sterującą (CU), panel użytkownika (UP) oraz czujnik wilgotności względnej (RH). Czujnik dwutlenku węgla (CO2) sprzedawany osobno.

Zawartość opakowania: Jednostkę sterującą (CU), Panel użytkownika (UP), czujnik wilgotności względnej (RH), instrukcja montażu, obsługi i konserwacji.

Magazyn 735030



VILPE® ECO IDEAL WIRELESS RH SENSOR

Zastosowanie: Czujnik wilgotności względnej do bezprzewodowego systemu wentylacji kontrolowanej na żądanie VILPE® ECo Ideal Wireless.

Zawartość opakowania: Czujnik wilgotności względnej (RH), instrukcja montażu, obsługi i konserwacji.

Magazyn 735031



VILPE® ECO IDEAL WIRELESS CO2 SENSOR

Zastosowanie: Czujnik dwutlenku węgla do bezprzewodowego systemu wentylacji kontrolowanej na żądanie VILPE® ECo Ideal Wireless.

Zawartość opakowania: Czujnik dwutlenku węgla, instrukcja montażu, obsługi i konserwacji.

Magazyn 735032



VILPE® KONTROLER CIŚNIENIA 24 V

Zastosowanie: Mierzy ciśnienie przepływu powietrza w kanale wentylacyjnym i automatycznie dostosowuje prędkość obrotów wentylatora dachowego.
Wymiary: 78 x 90 x 40 mm.
Zawartość opakowania: Kontroler ciśnienia, wężyk (2m), mocowania wężyków (2szt.) i instrukcję montażu.

Kontroler	Magazyn	735036
Zasilacz	Magazyn	735037



VILPE® ECO MONITOR

Zastosowanie: Do monitorowania i sterowania wentylatorów dachowych VILPE® ECo. Jest w stanie monitorować sygnały prędkości obrotowej od 1 do 5 wentylatorów. Osobne wyjście alarmowe oraz dioda LED sygnalizująca brak komunikacji z wentylatorem.
Zawartość opakowania: ECo Monitor, instrukcja montażu, obsługi i konserwacji.

Magazyn	735029
---------	--------



VILPE® REGULATOR TYRYSTOROWY ECO 0-10V

Zastosowanie: Przeznaczony jest do płynnej, ręcznej regulacji wentylatora dachowego ECo 190, 220 lub 250. Możliwy montaż natynkowy i podtynkowy. Ze względu na obudowę odporną na działanie wody, może być stosowany w wilgotnych warunkach, jak kuchnie i łazienki. Regulator tyrystorowy, może służyć jako alternatywna forma sterowania zamiast czujników.
Zawartość opakowania: Regulator, instrukcja montażu.

Magazyn	735028
---------	--------



VILPE® 2299 AG REGULATOR TYRYSTOROWY

Zastosowanie: Do regulacji obrotów silnika w wentylatorze z serii E. Montaż podtynkowy lub natynkowy.
Zawartość opakowania: Regulator, instrukcja montażu.

Magazyn	735022
---------	--------



VILPE® 2299 UCJ REGULATOR TYRYSTOROWY

Zastosowanie: Do regulacji obrotów silnika w wentylatorze z serii E. Montaż podtynkowy.
Zawartość opakowania: Regulator, instrukcja montażu.

Magazyn	735024
---------	--------



VILPE® DESKTOP CO2 MIERNIK POZIOMU

Zastosowanie: Do wykrywania obecności CO2 w otaczającym powietrzu. Inteligentna, kompaktowa i prosta w obsłudze mini jednostka stacjonarna dokonuje pomiaru stężenia CO2 i temperatury. Możliwość zapisywania wartości po podłączeniu do komputera.
Zawartość opakowania: Miernik, kabel USB, instrukcja.

Magazyn	735035
---------	--------



Zestawy serwisowe do wentylatorów dachowych

	szt./opak.	szt./paleta	Dostępność	Nr produktu
VILPE® E150/E80 ZESTAW SERWISOWY	1	45	Zamówienie	735052
VILPE® E190/E120 ZESTAW SERWISOWY	1	45	Zamówienie	735050
VILPE® E220 ZESTAW SERWISOWY	1	36	Zamówienie	735054
VILPE® E250 ZESTAW SERWISOWY	1		Zamówienie	735055
VILPE® E280 ZESTAW SERWISOWY	1		Zamówienie	735056
VILPE® E310 ZESTAW SERWISOWY	1		Zamówienie	735057
VILPE® RADON/2-SPEED ZESTAW SERWISOWY	1	45	Zamówienie	735053
VILPE® ECO110/190 ZESTAW SERWISOWY	1	15	Zamówienie	735058
VILPE® ECO220 ZESTAW SERWISOWY	1	12	Zamówienie	735059
VILPE® ECO250 ZESTAW SERWISOWY	1	16	Zamówienie	735060



Szybki wybór wentylatora dachowego do systemu wentylacji domu mieszkalnego

Podstawowym zaleceniem jest, aby powietrze we wnętrzu mogło być całkowicie wymienione w ciągu 2 godzin. Wentylatory VILPE® są powszechnie stosowane w łazienkowych i kuchennych systemach wentylacji wyciągowej.

System kanałów wentylacyjnych dla domu 120-150 m² charakteryzuje się stratami kompresji 100 Pa. Przyjmuje się, że 1 metr bieżący kanału wentylacyjnego to 5 Pa strat w kompresji.

Obliczony opór powietrza w przewodach [Pa] zależy od wielkości parametrów (średnicy i długości przewodów, ilości kolanek, prędkości powietrza). Podstawowym zaleceniem jest, aby przepływ przez wentylator wyniósł 70% całkowitej wydajności.

W tabeli podano dane orientacyjne.

m² rozmiar maksymalny

Wentylator	Przewód	50 Pa	100 Pa	150 Pa
ECo190 / ECo125 FLOW	Ø 125 mm	360 m ²	340 m ²	310 m ²
ECo220 / ECo160 FLOW	Ø 160 mm	490 m ²	440 m ²	390 m ²
ECo250 / ECo200 FLOW	Ø 200 mm	660 m ²	630 m ²	600 m ²
E120	Ø 125 mm	220 m ²	180 m ²	135 m ²
E190	Ø 125 mm	270 m ²	230 m ²	180 m ²
E220	Ø 160 mm	410 m ²	360 m ²	300 m ²

Wybór wentylatora dachowego dla okapu kucharki

Przyjmuje się, że 1 metr bieżący kanału wentylacyjnego to 5 Pa strat w kompresji plus 30 Pa dla okapu kucharki.

W tabeli podano dane orientacyjne.

Więcej informacji na www.cichakuchnia.com

Wentylator	Przewód	0 Pa	50 Pa	100 Pa
ECo125 FLOW	Ø 125 mm	185 l/s (666 m ³ /h)	170 l/s (612 m ³ /h)	155 l/s (558 m ³ /h)
ECo160 FLOW	Ø 160 mm	265 l/s (954 m ³ /h)	245 l/s (882 m ³ /h)	220 l/s (792 m ³ /h)
ECo200 FLOW	Ø 200 mm	380 l/s (1368 m ³ /h)	365 l/s (1314 m ³ /h)	348 l/s (1253 m ³ /h)
E120	Ø 125 mm	120 l/s (432 m ³ /h)	103 l/s (371 m ³ /h)	87 l/s (313 m ³ /h)
E190	Ø 125 mm	155 l/s (558 m ³ /h)	138 l/s (497 m ³ /h)	116 l/s (418 m ³ /h)
E220	Ø 160 mm	236 l/s (850 m ³ /h)	212 l/s (763 m ³ /h)	180 l/s (648 m ³ /h)



Specyfikacja elektryczna

Modele VILPE®	Pobór mocy	Prąd	Napięcie	Capacitor	Prędkość obrotowa
E120	52 W	0.23 A	230 V, 50 HZ	1.5 µF	2350 rpm
E190	52 W	0.23 A	230 V, 50 HZ	1.5 µF	2350 rpm
E220	85 W	0.38 A	230 V, 50 HZ	2 µF	2600 rpm
ECo110 / ECo110 FLOW	83 W	0.75 A	230 V, 50 HZ	-	3200 rpm
ECo190 / ECo125 FLOW	83 W	0.75 A	230 V, 50 HZ	-	3200 rpm
ECo220 / ECo160 FLOW	85 W	0.70 A	230 V, 50 HZ	-	2580 rpm
ECo250 / ECo200 FLOW	170 W	1.40 A	230 V, 50 HZ	-	2510 rpm



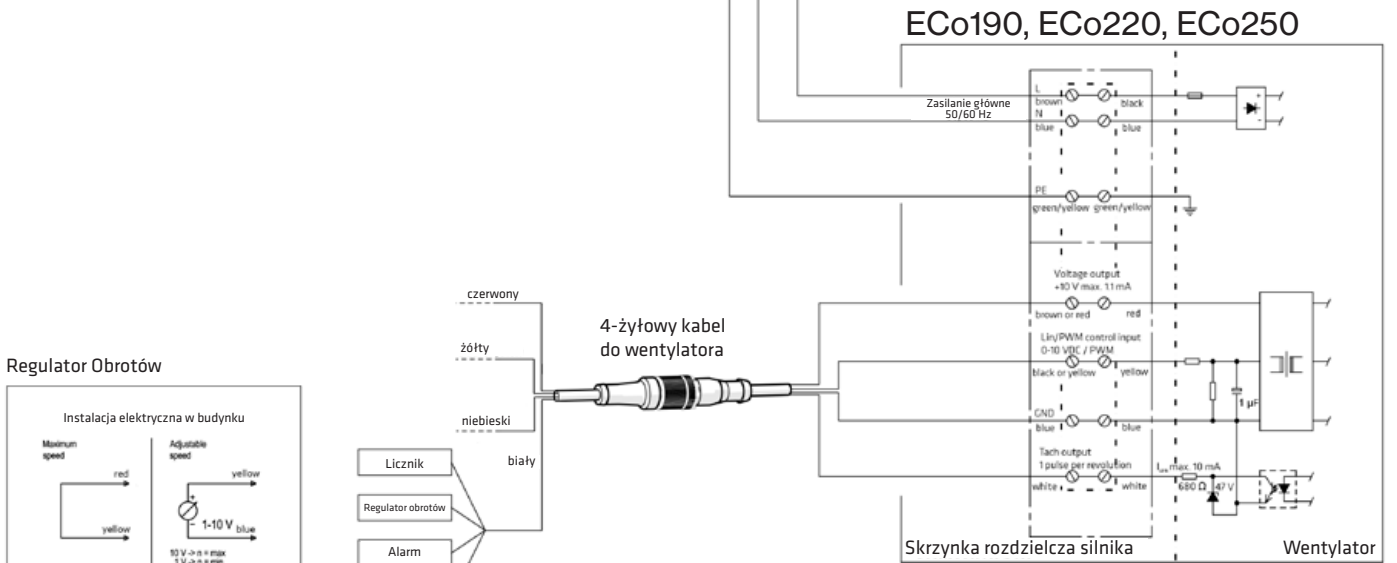
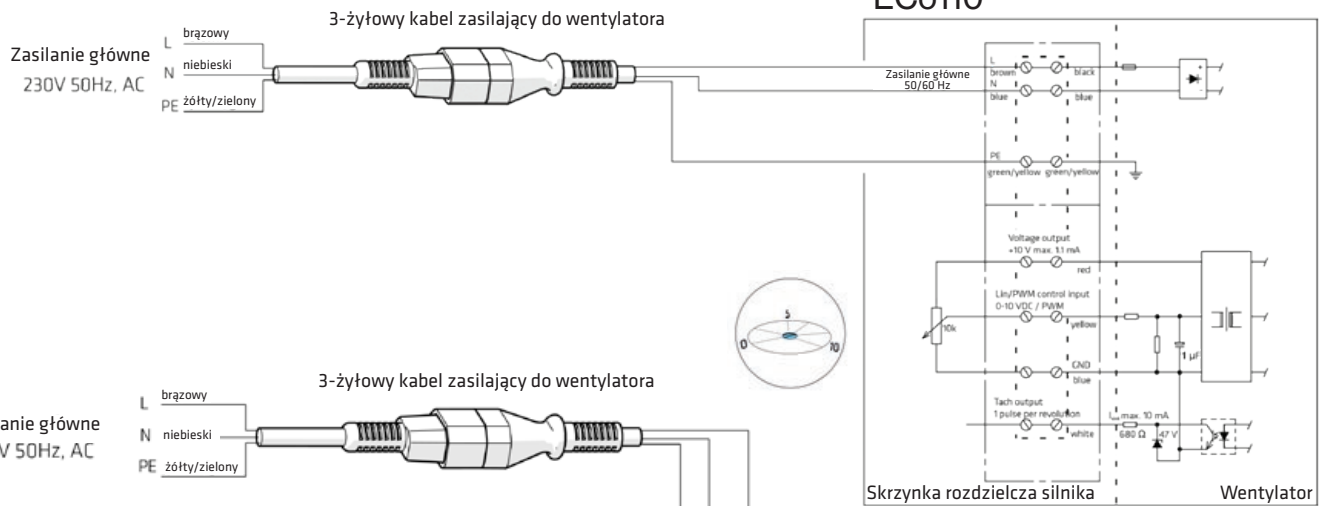
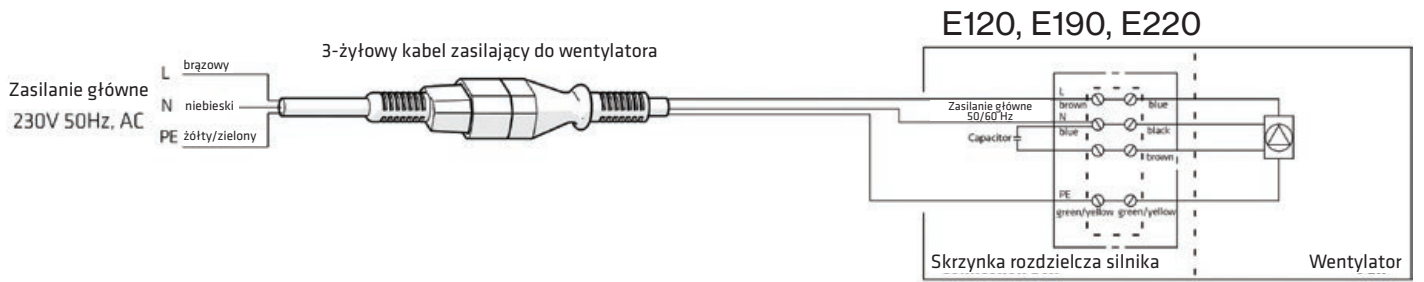

Regulator Obrotów

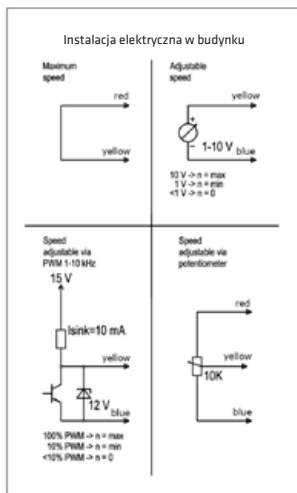

ECo110 FLOW, ECo125 FLOW, ECo160 FLOW, ECo200 FLOW

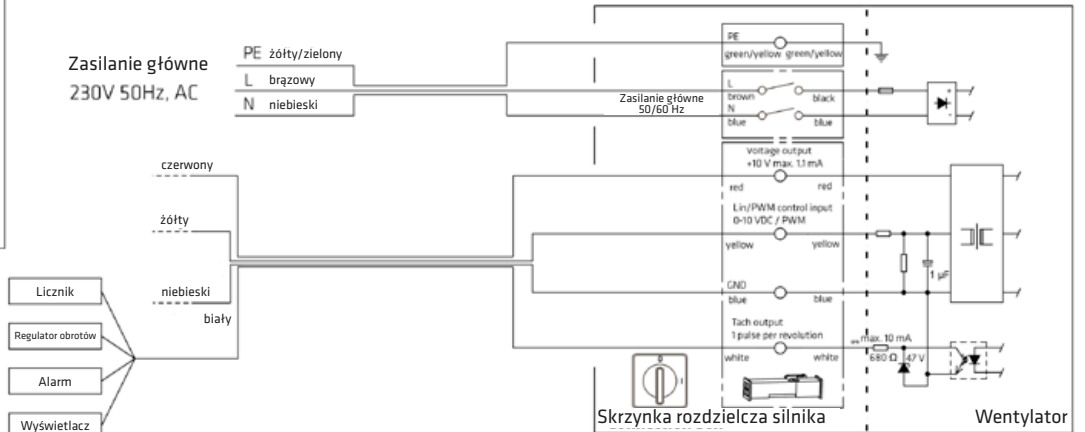

TO OKAP W CICHEJ KUCHNI VILPE®

OKAP KUCHENNY BEZ WBUDOWANEGO SILNIKA I POŁĄCZONY Z WENTYLATOREM DACHOWYM VILPE® TO IDEALNIE CICHĄ KUCHNIĄ.

W tym autorskim rozwiązaniu funkcję tradycyjnego silnika, pracującego w okapie tuż nad naszą głową, przejmuje silnik zamontowany w wentylatorze dachowym. System ten, poza swoją wysoką efektywnością, pozwala całkowicie zminimalizować poziom hałasu, jaki powstaje przy pracy okapu tradycyjnego. Dlatego w pełni zasłużył na swoją nazwę.

Nawet najbardziej ciche i nowoczesne okapy kuchenne nie są w stanie zapewnić nam takiego komfortu, jak połączenie wentylatora VILPE® z okapem bezsilnikowym. Cicha praca to nie jedyna zaleta tego rozwiązania. Kolejną jest jego efektywność. Dzięki podciśnieniu wytworzonemu na całej drodze przewodu wentylacyjnego, siła wyciągu zanieczyszczonego powietrza jest tu znacznie większa niż w okapach tradycyjnych.

CICHAKUCHNIA.COM

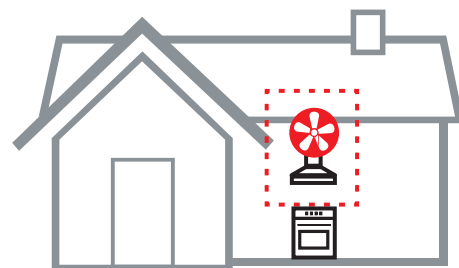

Okap kuchenny – rozwiązanie tradycyjne

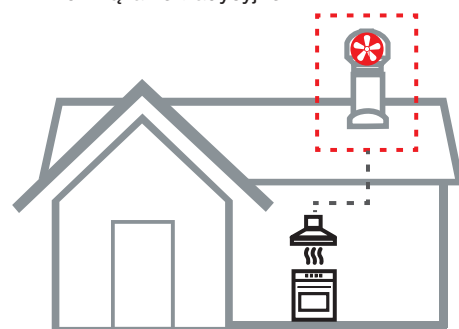

Okap kuchenny i wentylator na dachu – cicha kuchnia





VILPE® 110P/300 FLOW KOMINEK WENTYLACYJNY, SANITARNY Z GŁOWICĄ

Zastosowanie: Głównie stosowany do wentylacji instalacji kanalizacyjnych. Nieizolowany przewód wentylacyjny Ø 110 z głowicą FLOW. Do zamontowania kominka potrzebne jest odpowiednie przejście dachowe.

Wymiary: Wewnętrzne Ø 110 mm, wysokość 500 mm.

Zawartość opakowania: Kominek wentylacyjny, wkręty i głowica.

Kolor	szt./opak.	szt./paleta	Dostępność	Nr produktu
Czarny	10	40	Magazyn	350232
Brązowy	10	40	Magazyn	350234
Szary	10	40	Magazyn	350237
Czerwony	10	40	Magazyn	350238
Ceglasty	10	40	Magazyn	350239
Jasny Szary	10	40	Zamówienie	350231
Antracytowy	10	80*	Magazyn	35023G
Czekoladowy	10	40	Zamówienie	35023B



VILPE® 110P/300 KOMINEK WENTYLACYJNY, SANITARNY Z GŁOWICĄ

Zastosowanie: Nieizolowany przewód wentylacyjny Ø 110 mm z głowicą. Używany do wentylacji instalacji kanalizacyjnych. Do zamontowania kominka potrzebne jest odpowiednie przejście dachowe.

Wymiary: Wewnętrzne Ø 110 mm, wysokość 500 mm.

Zawartość opakowania: Kominek wentylacyjny, wkręty i głowica.

Czarny	11	88*	Magazyn	741302
Brązowy	11	88*	Magazyn	741304
Szary	11	88*	Magazyn	741307
Czerwony	11	88*	Magazyn	741308
Ceglasty	11	88*	Magazyn	741309
Antracytowy	11	88*	Magazyn	74130G
Czekoladowy	11	88*	Zamówienie	74130B



VILPE® 110P/IS/350 FLOW KOMINEK WENTYLACYJNY, SANITARNY Z GŁOWICĄ

Zastosowanie: Głównie stosowany do wentylacji instalacji kanalizacyjnych. Izolowany przewód wentylacyjny Ø 110 z głowicą FLOW. Do zamontowania kominka potrzebne jest odpowiednie przejście dachowe.

Wymiary: Wewnętrzne Ø 110 mm, wysokość 500 mm.

Zawartość opakowania: Kominek wentylacyjny, wkręty i głowica.

Czarny	4	32*	Magazyn	350292
Brązowy	4	32*	Magazyn	350294
Szary	4	32*	Magazyn	350297
Czerwony	4	32*	Magazyn	350298
Ceglasty	4	32*	Magazyn	350299
Antracytowy	4	32*	Magazyn	35029G



VILPE® 110P/IS/350 KOMINEK WENTYLACYJNY, SANITARNY Z GŁOWICĄ

Zastosowanie: Głównie stosowany do wentylacji instalacji kanalizacyjnych. Izolowany przewód wentylacyjny Ø 110 z głowicą. Do zamontowania kominka potrzebne jest odpowiednie przejście dachowe.

Wymiary: Wewnętrzne Ø 110 mm, wysokość 500 mm.

Zawartość opakowania: Kominek wentylacyjny, wkręty i głowica.

Czarny	6	48*	Magazyn	741392
Brązowy	6	48*	Magazyn	741394
Szary	6	48*	Magazyn	741397
Czerwony	6	48*	Magazyn	741398
Ceglasty	6	24	Magazyn	741399
Antracytowy	6	48*	Magazyn	74139G



FLOW Kominki wentylacyjne

VILPE® 125P/IS/500 FLOW KOMINEK WENTYLACYJNY

Zastosowanie: Do wyrzutu zużytego powietrza w systemach wentylacji grawitacyjnej. Zaizolowany wełną mineralną przewód wentylacyjny. Wewnętrzny przewód wykonany jest z blachy ocynkowanej, zewnętrzny z polipropylenu. Do zamontowania kominka potrzebne jest odpowiednie przejście dachowe.

Wymiary: Wewnętrzne Ø 125 mm, zewnętrzne Ø 160 mm, wysokość 500 mm.

Zawartość opakowania: Kominek wentylacyjny, głowica FLOW i wkręty.

Kolor	szt./opak.	szt./paleta	Dostępność	Nr produktu
Czarny	1	32*	Magazyn	350042
Brązowy	1	32*	Magazyn	350044
Szary	1	32*	Magazyn	350047
Czerwony	1	32*	Magazyn	350048
Ceglasty	1	32*	Magazyn	350049
Jasny Szary	1	32*	Zamówienie	350041
Antracytowy	1	32*	Magazyn	35004G
Czekoladowy	1	32*	Zamówienie	35004B



VILPE® 160P/IS/500 FLOW KOMINEK WENTYLACYJNY

Zastosowanie: Do wyrzutu zużytego powietrza w systemach wentylacji mechanicznej (rekuperacji) lub grawitacyjnej. Zaizolowany wełną mineralną przewód wentylacyjny. Wewnętrzny przewód wykonany jest z blachy ocynkowanej, zewnętrzny z polipropylenu. Do zamontowania kominka potrzebne jest odpowiednie przejście dachowe.

Wymiary: Wewnętrzne Ø 160 mm, zewnętrzne Ø 225 mm, wysokość 500 mm.

Zawartość opakowania: Kominek wentylacyjny, głowica FLOW i wkręty.

Czarny	1	28*	Magazyn	350052
Brązowy	1	28*	Magazyn	350054
Szary	1	28*	Magazyn	350057
Czerwony	1	28*	Magazyn	350058
Ceglasty	1	28*	Magazyn	350059
Jasny Szary	1	28*	Zamówienie	350051
Antracytowy	1	28*	Magazyn	35005G
Czekoladowy	1	28*	Zamówienie	35005B





FLOW Kominki wentylacyjne

VILPE® 200P/500 FLOW XL KOMINEK WENTYLACYJNY

Zastosowanie: Do wyrzutu zużytego powietrza w systemach wentylacji mechanicznej (rekuperacji) lub grawitacyjnej, do wyciągu z szybów/wind. Zaizolowany wełną mineralną przewód wentylacyjny. Wewnętrzny przewód wykonany jest z blachy ocynkowanej, zewnętrzny z polipropylenu. Do zamontowania kominka potrzebne jest odpowiednie przejście dachowe XL.

Wymiary: Wewnętrzne \varnothing 200 mm, zewnętrzne \varnothing 300 mm, wysokość 500 mm.

Zawartość opakowania: Kominek wentylacyjny, głowica FLOW i wkręty.

Kolor szt./opak. szt./paleta Dostępność Nr produktu

Czarny	1	6	Magazyn	350132
Brazowy	1	6	Zamówienie	350134
Szary	1	6	Magazyn	350137
Czerwony	1	6	Zamówienie	350138
Ceglasty	1	6	Magazyn	350139



VILPE® 250P/500 FLOW XL KOMINEK WENTYLACYJNY

Zastosowanie: Do wyrzutu zużytego powietrza w systemach wentylacji mechanicznej lub grawitacyjnej, do wyciągu z szybów/wind. Zaizolowany wełną mineralną przewód wentylacyjny. Wewnętrzny przewód wykonany jest z blachy ocynkowanej, zewnętrzny z polipropylenu. Do zamontowania kominka potrzebne jest odpowiednie przejście dachowe XL.

Wymiary: Wewnętrzne \varnothing 250 mm, zewnętrzne \varnothing 300 mm, wysokość 500 mm.

Zawartość opakowania: Kominek wentylacyjny, głowica FLOW i wkręty.

Czarny	1	6	Magazyn	350152
Brazowy	1	6	Zamówienie	350154
Szary	1	6	Magazyn	350157
Czerwony	1	6	Zamówienie	350158
Ceglasty	1	6	Magazyn	350159

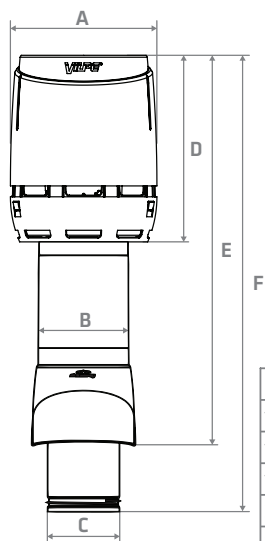

mm	A	B	C	D	E	F
125P/500 FLOW	256	158	125	325	608	753
160P/500 FLOW	310	224	160	394	639	841
160P/500 FLOW XL	400	305	160	456	870	1098
200P/500 FLOW XL	400	305	200	456	869	1105
250P/500 FLOW XL	400	305	250	456	868	1111

Gęstość powietrza 1.20 kg/m³

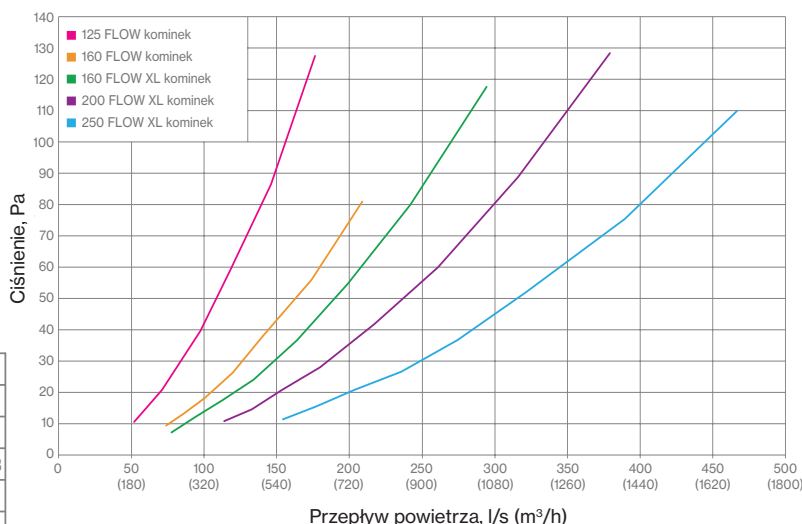

Kominki wentylacyjne

VILPE® 125P/IS/500 KOMINEK WENTYLACYJNY

Zastosowanie: Głównie stosowany jako wyrzut powietrza z okapu kuchennego lub wentylacji wspomagananej mechanicznie. Przewód wewnętrzny wykonany z blachy ocynkowanej. Izolowany pianką poliuretanową zapobiegającą tworzeniu się skroplin. Do zamontowania kominka potrzebne jest odpowiednie przejście dachowe.

Wymiary: Wewnętrzne \varnothing 125 mm, zewnętrzne \varnothing 160 mm, wysokość 500 mm.

Zawartość opakowania: Kominek wentylacyjny, głowica i wkręty.

Kolor szt./opak. szt./paleta Dostępność Nr produktu

Czarny	1	24*	Magazyn	734392
Brazowy	1	24*	Magazyn	734394
Szary	1	24*	Magazyn	734397
Czerwony	1	24*	Magazyn	734398
Ceglasty	1	24*	Magazyn	734399
Czekoladowy	1	12	Magazyn	73439B
Antracytowy	1	24*	Magazyn	73439G



VILPE® 160P/IS/500 KOMINEK WENTYLACYJNY

Zastosowanie: Do wentylacji grawitacyjnej pomieszczeń typu łazienka, kuchnia, garaż. Przewód wewnętrzny wykonany z blachy ocynkowanej. Izolowany pianką poliuretanową, zapobiegającą torzeniu się skroplin. Do zamontowania kominka potrzebne jest odpowiednie przejście dachowe.

Wymiary: Wewnętrzne \varnothing 160 mm, zewnętrzne \varnothing 225 mm, wysokość 500 mm.

Zawartość opakowania: Kominek wentylacyjny, głowica i wkręty.

Czarny	1	24*	Magazyn	741692
Brazowy	1	24*	Magazyn	741694
Szary	1	24*	Magazyn	741697
Czerwony	1	24*	Magazyn	741698
Ceglasty	1	24*	Magazyn	741699
Antracytowy	1	24*	Magazyn	74169G
Czekoladowy	1	24*	Zamówienie	74169B



Kolor szt./opak. szt./paleta Dostępność Nr produktu

VILPE® 200P/IS/500 XL KOMINEK WENTYLACYJNY

Zastosowanie: Do wyrzutu zużytego powietrza w systemach wentylacji grawitacyjnej lub mechanicznej (rekuperacji), do wyciągu z szybów/wind. Zaizolowany wełną mineralną przewód wentylacyjny XL. Wewnętrzny przewód wykonany jest z blachy ocynkowanej, zewnętrzny z polipropylenu. Do zamontowania kominka potrzebne jest odpowiednie przejście dachowe XL. Wymiary: wewnętrzne Ø 200 mm, zewnętrzne Ø 300 mm, wysokość 500 mm.

Zawartość opakowania: Kominek wentylacyjny, głowica i wkręty.

Czarny	1	6	Magazyn	741712
Brązowy	1	6	Zamówienie	741714
Szary	1	6	Magazyn	741717
Czerwony	1	6	Zamówienie	741718
Ceglasty	1	6	Magazyn	741719



VILPE® 250P/IS/500 XL KOMINEK WENTYLACYJNY

Zastosowanie: Do wyrzutu zużytego powietrza w systemach wentylacji grawitacyjnej lub mechanicznej (rekuperacji), do wyciągu z szybów/wind. Zaizolowany wełną mineralną przewód wentylacyjny XL. Wewnętrzny przewód wykonany jest z blachy ocynkowanej, zewnętrzny z polipropylenu. Do zamontowania kominka potrzebne jest odpowiednie przejście dachowe XL. Wymiary: Wewnętrzne Ø 250 mm, zewnętrzne Ø 300 mm, wysokość 500 mm.

Zawartość opakowania: Kominek wentylacyjny, głowica i wkręty.

Czarny	1	6	Magazyn	741762
Brązowy	1	6	Zamówienie	741764
Szary	1	6	Magazyn	741767
Czerwony	1	6	Zamówienie	741768
Ceglasty	1	6	Magazyn	741769

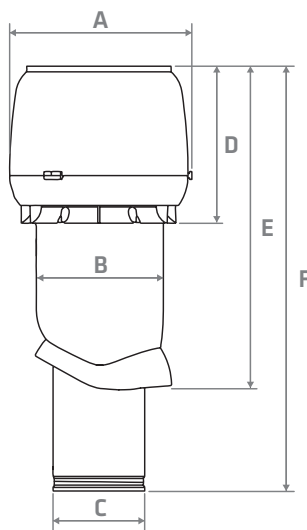

mm	A	B	C	D	E	F
75P/IS/500	202	110	75	193	708	767
125P/IS/500	256	158	125	221	550	697
160P/IS/500	310	225	160	273	564	738
160P/IS/500 XL	400	305	160	370	622	755
200P/IS/500 XL	400	305	200	370	622	755
250P/IS/500 XL	400	305	250	370	622	710

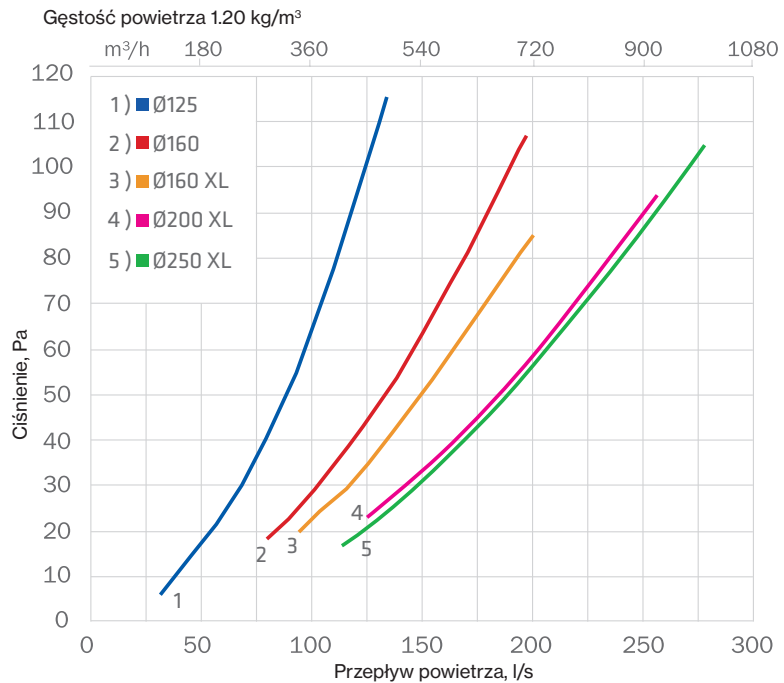

FLOW Wywietrznik

Kolor szt./opak. szt./paleta Dostępność Nr produktu

VILPE® 125S FLOW WYWIETRZNIK +PŁYTA MONTAŻOWA 250X250

Zastosowanie: Do wyrzutu zużytego powietrza w systemach wentylacji grawitacyjnej lub mechanicznej (rekuperacji). Wywietrznik z głowicą FLOW. Montaż na duku wentylacyjnym z zastosowaniem płyty montażowej która jest w zestawie lub przewodzie wentylacyjnym.

Wymiary: Wewnętrzne Ø 125 mm, płyta montażowa 250x250 mm.

Zawartość opakowania: Wywietrznik, płyta montażowa, uszczelka, wkręty oraz ocynkowany przewód wentylacyjny.

Czarny	1	24	Magazyn	350012
Szary	1	24	Zamówienie	350017
Ceglasty	1	24	Zamówienie	350019



VILPE® 160S FLOW WYWIETRZNIK +PŁYTA MONTAŻOWA 300X300

Zastosowanie: Do wyrzutu zużytego powietrza w systemach wentylacji mechanicznej (rekuperacji) lub grawitacyjnej. Wywietrznik z głowicą FLOW. Montaż na duku wentylacyjnym z zastosowaniem płyty montażowej która jest w zestawie lub przewodzie wentylacyjnym.

Wymiary: Wewnętrzne Ø 160 mm, płyta montażowa 300x300 mm.

Zawartość opakowania: Wywietrznik, płyta montażowa, uszczelka, wkręty oraz ocynkowany przewód wentylacyjny.

Czarny	1	16	Magazyn	350032
Szary	1	16	Zamówienie	350037
Ceglasty	1	16	Zamówienie	350039





VILPE® 200S FLOW XL WYWIEWNIK +PŁYTA MONTAŻOWA 400X400

Zastosowanie: Do wyrzutu zużytego powietrza w systemach wentylacji mechanicznej (rekuperacji) lub grawitacyjnej, do wyciągu z szybów wind. Wywiewnik z głowicą FLOW. Montaż na dukcie wentylacyjnym z zastosowaniem płyty montażowej która jest w zestawie lub przewodzie wentylacyjnym.

Wymiary: Wewnętrzne Ø 200 mm, płyta montażowa 400x400 mm.
Zawartość opakowania: Wywiewnik, płyta montażowa, uszczelka, wkręty oraz ocynkowany przewód wentylacyjny.

Czarny	1	9	Magazyn	350162
Szary	1	9	Zamówienie	350167
Ceglasty	1	9	Zamówienie	350169



VILPE® 250S FLOW XL WYWIEWNIK +PŁYTA MONTAŻOWA 400X400

Zastosowanie: Do wyrzutu zużytego powietrza w systemach wentylacji mechanicznej lub grawitacyjnej, do wyciągu z szybów wind. Wywiewnik z głowicą FLOW. Montaż na dukcie wentylacyjnym z zastosowaniem płyty montażowej która jest w zestawie lub przewodzie wentylacyjnym.

Wymiary: Wewnętrzne Ø 250 mm, płyta montażowa 400x400 mm.
Zawartość opakowania: Wywiewnik, płyta montażowa, uszczelka, wkręty oraz ocynkowany przewód wentylacyjny.

Czarny	1	9	Magazyn	350172
Szary	1	9	Zamówienie	350177
Ceglasty	1	9	Zamówienie	350179



Gęstość powietrza 1.20 kg/m³

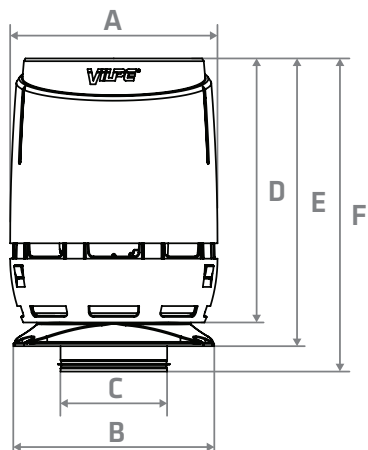
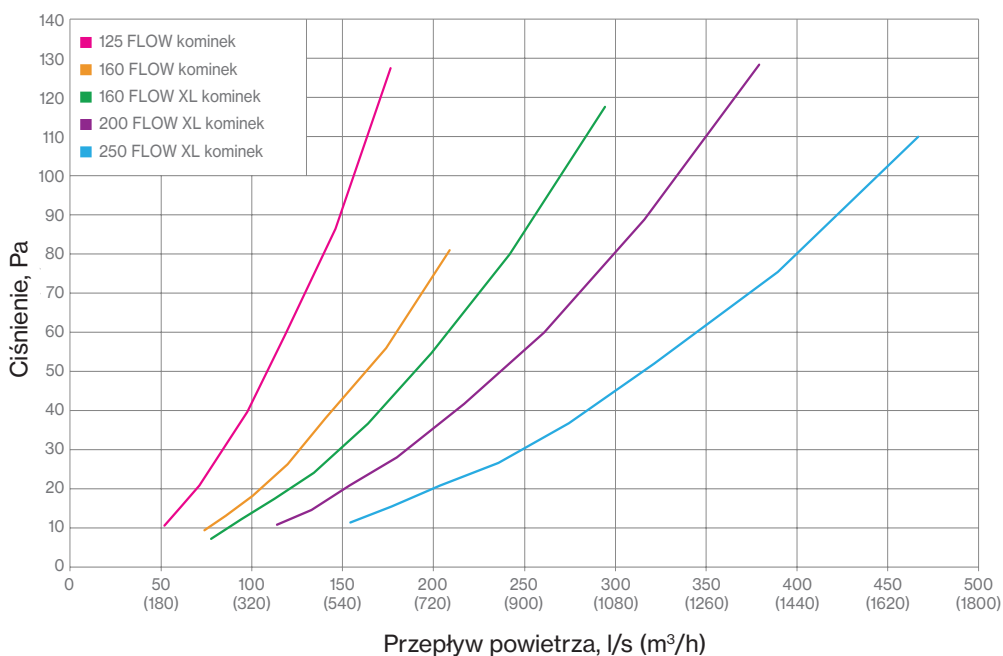

mm	A	B	C	D	E	F
125S FLOW	256	250	125	325	371	403
160S FLOW	310	300	160	394	441	461
200S FLOW	400	395	200	457	524	560
250S FLOW	400	395	250	457	524	560



VILPE® 315S FLOW 2XL WYWIETRZNIK **NOWOŚĆ**

Zastosowanie: Do wyrzutu zużytego powietrza w systemach wentylacji grawitacyjnej lub mechanicznej, do wyciągu z szybów wind. Montaż na dukcie wentylacyjnym o wymiarach 724x724 mm. Płyta montażowa 2XL do zakupu osobno.

Wymiary: Wewnętrzne Ø 315 mm.

Zawartość opakowania: Wywietrznik, ocynkowany przewód wentylacyjny Ø 315 mm.

Czarny	1	Zamówienie	350402
Szary	1	Zamówienie	350407



VILPE® 400S FLOW 2XL WYWIETRZNIK **NOWOŚĆ**

Zastosowanie: Do wyrzutu zużytego powietrza w systemach wentylacji grawitacyjnej lub mechanicznej, do wyciągu z szybów wind. Montaż na dukcie wentylacyjnym o wymiarach 724x724 mm. Płyta montażowa 2XL do zakupu osobno.

Wymiary: Wewnętrzne Ø 400 mm.

Zawartość opakowania: Wywietrznik, ocynkowany przewód wentylacyjny Ø 400 mm.

Czarny	1	Zamówienie	350412
Szary	1	Zamówienie	350417



VILPE® 2XL PŁYTA MONTAŻOWA **NOWOŚĆ**

Zastosowanie: Służy jako podstawa montażowa Wywietrznika FLOW 2XL.

Wymiary: 724 x 724 mm.

Zawartość: Płyta montażowa, wkręty.

Czarny	1	Zamówienie	350422
Szary	1	Zamówienie	350427



VILPE® 500S FLOW 3XL WYWIETRZNIK **NOWOŚĆ**

Zastosowanie: Do wyrzutu zużytego powietrza w systemach wentylacji grawitacyjnej lub mechanicznej, do wyciągu z szybów wind. Montaż na dukcie wentylacyjnym o wymiarach 970x970 mm. Płyta montażowa 2XL do zakupu osobno.

Wymiary: Wewnętrzne Ø 500 mm.

Zawartość opakowania: Wywietrznik, ocynkowany przewód wentylacyjny Ø 500 mm.

Czarny	1	Zamówienie	350432
Szary	1	Zamówienie	350437



VILPE® 630S FLOW 3XL WYWIETRZNIK **NOWOŚĆ**

Zastosowanie: Do wyrzutu zużytego powietrza w systemach wentylacji grawitacyjnej lub mechanicznej, do wyciągu z szybów wind. Montaż na dukcie wentylacyjnym o wymiarach 970x970 mm. Płyta montażowa 2XL do zakupu osobno.

Wymiary: Wewnętrzne Ø 630 mm.

Zawartość opakowania: Wywietrznik, ocynkowany przewód wentylacyjny Ø 630 mm.

Czarny	1	Zamówienie	350442
Szary	1	Zamówienie	350447



VILPE® 3XL PŁYTA MONTAŻOWA **NOWOŚĆ**

Zastosowanie: Służy jako podstawa montażowa Wywietrznika FLOW 3XL.

Wymiary: 970x970 mm.

Zawartość: Płyta montażowa, wkręty.

Czarny	1	Zamówienie	350452
Szary	1	Zamówienie	350457

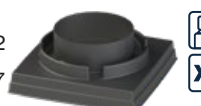

VILPE® 2XL PODSTAWA MONTAŻOWA (350420)

VILPE® 3XL PODSTAWA MONTAŻOWA (350450)

2020 – Q3

Nowość - VILPE® WIVE 100 Nawiewnik ścienny



Wive można dowolnie dostosować do aranżacji pokoju. Konstrukcja przedniego panelu pozwala na pokrycie farbą ścienną lub tapetą.

We współpracy z:

BORÅSTAPETER



VILPE WIVE 100 Nawiewnik ścienny

Konstrukcja przedniego panelu nawiewnika WIVE 100 pozwala na ukierunkowanie świeżego powietrza nawiewnego w górę.

Powietrze zewnętrzne opadając miesza się z ciepłym powietrzem nie powodując dyskomfortu cieplnego.

Łatwy montaż oraz dostęp do filtra wymiennego stanowi niewątpliwą zaletę. Wymiana filtra nie wymaga dodatkowych narzędzi.

Kolor Szt./opak. Szt./paleta Dostępność Nr produktu

VILPE® WIVE 100 NAWIEWNIK ŚCIENNY, ZESTAW

NOWOŚĆ

Zastosowanie: Służy do doprowadzenia świeżego powietrza z zewnątrz do pomieszczeń w systemach wentylacji grawitacyjnej i mechanicznej. Montaż ścienny. Wymiary: Nawiewnik ścienny fi 100 mm. Kratka zewnętrzna 150 x 150 mm. Zawartość opakowania: Nawiewnik, filtr, termostat, Kratka zewnętrzna, instrukcja montażu.

Biały (kratka)	1	84	Magazyn	383320
Beżowy (kratka)	1	84	Magazyn	383321
Jasny Szary (kratka)	1	84	Magazyn	383323
Szary (kratka)	1	84	Magazyn	383327
Czerwony (kratka)	1	84	Magazyn	383328



VILPE® WIVE FILTRY WYMIENNE (5 SZT.)

NOWOŚĆ

Zastosowanie: Filtry do Nawiewnika ściennego Wive. Skutecznie filtrują powietrze z zewnętrznych zanieczyszczeń powietrza. Zawartość opakowania: Filtry wymienne (5 szt.).

25	100	Magazyn	380022
----	-----	---------	--------



VILPE® INTAKE -CZERPNIĄ POWIETRZA

VILPE® Intake-Czerpnia Powietrza to najnowsze osiągnięcie w rodzinie produktów do wentylacji dachowej VILPE®. Zainstalowana na dachu czerpnia zapewnia stały dopływ czystego powietrza i pomaga utrzymać wysoką wydajność całego systemu wentylacji mechanicznej.

Unikalny kształt głowicy gwarantuje doskonałą wodoszczelność i minimalne straty ciśnienia. Zapobiega przedostawaniu się zanieczyszczeń do przewodów, a woda deszczowa przy kontakcie z głowicą odprowadzana jest do odpływu.

Całkowitą wodoszczelność systemu zapewni montaż urządzenia na wybranym, odpowiednim dla pokrycia dachu przejściu dachowym VILPE®. Czerpnia pasuje do przewodów wentylacyjnych o średnicy \varnothing 160 mm.

Nowoczesny design i efektywne działanie to cechy wspólne innowacyjnych produktów do wentylacji dachowej VILPE®.

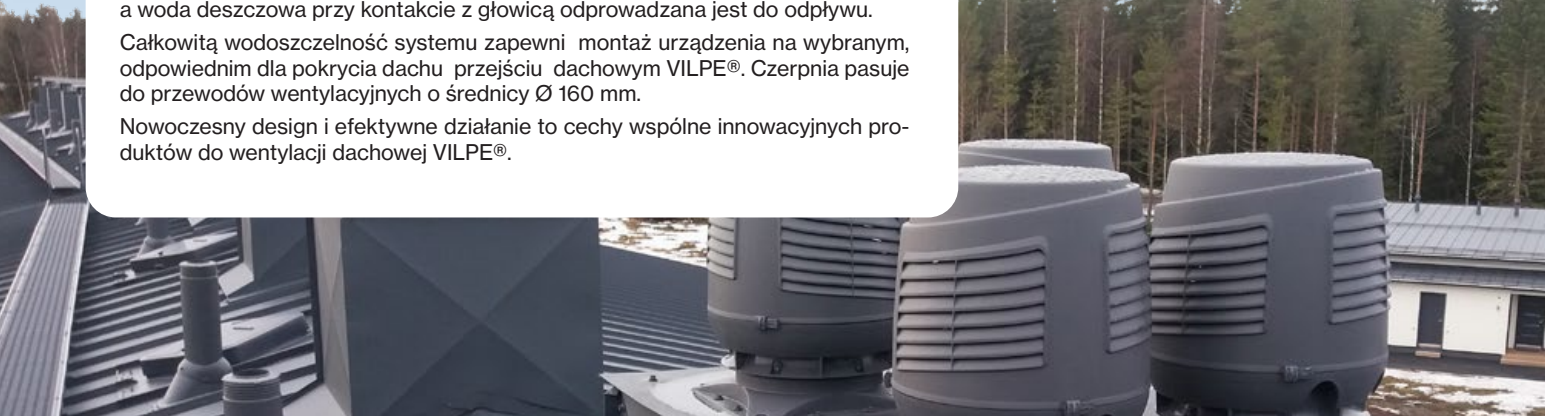

Kolor szt./opak. szt./paleta Dostępność Nr produktu

VILPE® 160P/IS/500 INTAKE CZERPNIĄ

Zastosowanie: Czerpnia powietrza do wentylacji mechanicznej, instalowana na dachu. Zawiera nową głowicę VILPE®. Unikalny kształt głowicy gwarantuje doskonałą wodoszczelność i minimalne straty ciśnienia. Jednocześnie zapobiega przedostawaniu się zanieczyszczeń i wody do przewodów. Wymiary: Średnica duktu \varnothing 160 mm, średnica zewnętrzna \varnothing 300 mm, wysokość powyżej połaci dachu: 500 mm. Zawartość opakowania: VILPE® Intake Vent -Czerpnia Powietrza typu P, wkręty, instrukcja montażu.

Czarny	1	12	Magazyn	741882
Brązowy	1	12	Zamówienie	741884
Szary	1	12	Magazyn	741887
Czerwony	1	12	Zamówienie	741888
Ceglasty	1	12	Magazyn	741889



VILPE® 160S 300X300 INTAKE CZERPNIĄ

Zastosowanie: Jako wlot powietrza do wentylacji mechanicznej, zainstalowanej na poddaszu. Zawiera nową głowicę VILPE®, której unikalna struktura zapewnia odprowadzanie wody deszczowej do odpływu. Dbalność o szczegóły wykonania gwarantuje minimalne straty ciśnienia. Wymiary: Rozmiar kanału \varnothing 160 mm, średnica zewnętrzna \varnothing 300 mm, zestaw montażowy 300 x 300 mm. Obszar instalacji musi być co najmniej tej samej wielkości. Zawartość opakowania: VILPE® Intake Vent – Czerpnia Powietrza typu S, wkręty, płyta montażowa, instrukcja montażu.

Czarny	1	18	Zamówienie	741892
Szary	1	18	Zamówienie	741897

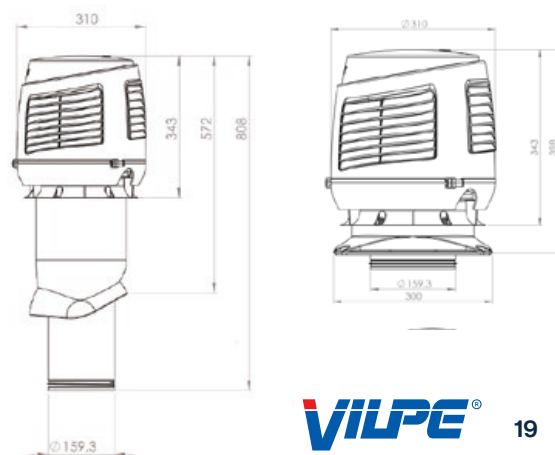
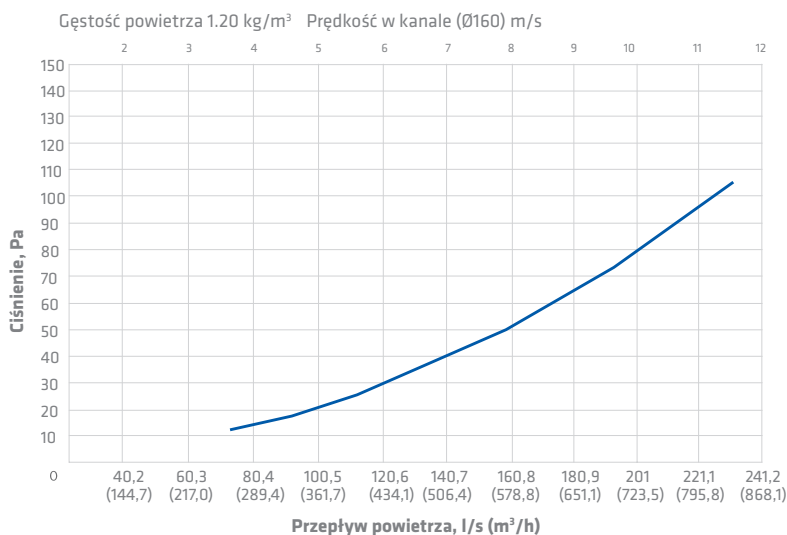

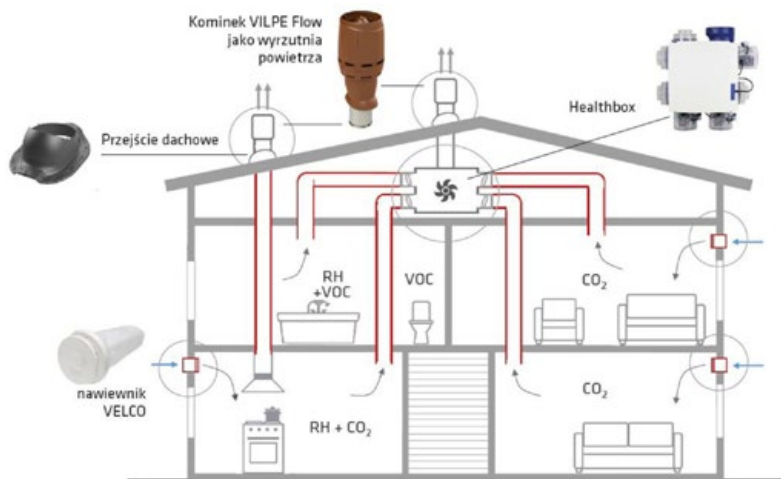

Jak to działa?

Koncepcja systemu Renson Healthbox polega na dostarczaniu świeżego powietrza do suchych pomieszczeń przez otwory wentylacyjne (nawiewniki ścienne lub okienne). Zanieczyszczone powietrze jest usuwane za pośrednictwem inteligentnej jednostki wentylacyjnej Healthbox® 3.0. stanowiącej serce energooszczędnej wentylacji. W oparciu o zintegrowane sterowanie oraz czujniki jakości powietrza, system monitoruje poziom wilgotności, dwutlenku węgla (CO₂) oraz zanieczyszczeń (VOC) i automatycznie dostosowuje siłę wentylacji dla każdego z pomieszczeń, działając w sposób nieprzerwany. Zapewnia optymalny komfort, optymalizując zużycie energii i utrzymując zdrowy mikroklimat. Funkcja Breeze pomaga zmniejszyć wysoką temperaturę w okresie letnim.

Wymagania systemu

Wyposażenie domu w nawiewniki ścienne lub okienne. Instalacja szczelnych przewodów wentylacyjnych wyciągowych w pomieszczeniach wentylowanych.

Zalety



Możliwość sterowania i kontroli intensywności wentylacji = oszczędność energii



Kontrola jakości powietrza – czujniki poziomu wilgotności, CO₂ i VOC



System możliwy do zastosowania zarówno w nowym budynku jak i istniejącym



Działa w każdych warunkach atmosferycznych



Niezależna wentylacja każdego pomieszczenia z osobną



Filtracja powietrza dostarczanego do budynku (*przy zastosowaniu nawiewników ściennych Velco)



Trzy opcje instalacji – montaż na ścianie, montaż sufitowy, w nieużytkowanej części budynku



Cicha praca – hałas nie przekracza 32 dB (A)



Funkcja Breeze

Dostępność Nr produktu

HEALTHBOX 3.0 SMARTZONE SET

Healthbox 3.0 Smartzone set wielokanałowa jednostka wentylacyjna (EC) z regulowanymi zaworami, umożliwiającą tworzenie niezależnych trybów wentylacji dla każdego pomieszczenia (7 odgałęzień/dysz). Sterowanie i regulacja odbywa się za pomocą aplikacji SmartConnect. Wydajność urządzenia 320m³/h przy 200Pa (475m³/h przy 135Pa). Na zamówienie dostępne są również urządzenia mniej rozbudowane.

Zestaw zawiera: 1 x wentylatorową jednostkę Healthbox 3.0, 1 x zestaw do kuchni, 1 x zestaw do łazienki i toalety, 1 x zestaw do łazienki, 2 x zestaw do sypialni, 1 x Wi-Fi klucz, 1 x kabel zasilający 230V incl. Z wtyczką, 7 x Adapter ø125-80, 1 x adapter do wyrzutni ø150.

Zamówienie 66060101



C-BASE

C-base wielokanałowa jednostka wentylacyjna (EC), umożliwiająca tworzenie niezależnych trybów wentylacji dla każdego pomieszczenia (6 odgałęzień/dysz). Możliwość regulacji przepływu powietrza i poziomu ciśnienia w zależności od wybranego napięcia (0-10V), maksymalny przepływ 380 m³/h przy 100 Pa, 330 m³/h przy 200 Pa. Wymiary: 320 X 320 X 180 mm (Dł. X Szer. X Wys.)
 Napięcie: 1 x 230V/50Hz
 Maksymalny pobór prądu: 83 W. Możliwość montażu w pionie i poziomie
Zestaw zawiera: 1 x wentylator EX330CB, 4 x zaślepka i/lub redukcja Ø125>80 mm, 2 x zaślepka Ø125mm, 1 x adapter 125-150 (extraction), 1 x kabel.

Zamówienie 66060101



Renson rekuperacja Endura Delta

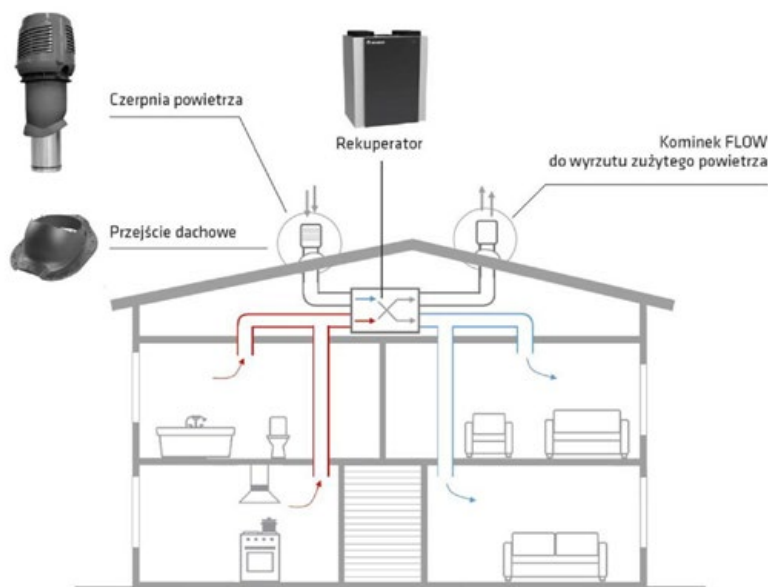

Rekuperacją nazywamy proces odzyskiwania energii cieplnej w celu jej ponownego wykorzystania. Zjawisko rekuperacji wykorzystywane jest w układach wentylacyjnych. Proces rekuperacji w wentylacji, polega na odzyskiwaniu ciepła z wywiewanego, zużytego powietrza oraz oddaniu tego ciepła do powietrza nawiewanego. Jednakże świeże powietrze nie miesza się z powietrzem zużytym. Napływające do budynku świeże powietrze ma temperaturę zbliżoną do temperatury, jaka panuje wewnątrz pomieszczenia. Dzięki temu wystarczy je tylko dogrzać, co wymaga mniejszego zużycia energii

Dostępność Nr produktu

REKUPERATOR ENDURA DELTA









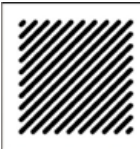

Rekuperator Endura Delta ED 450 T2/B2 z grzałką ED 450 T2/B2 PH Endura Delta o max wydajności 450m³/h 2 górne i 2 dolne przyłącza Lewostronny (filtry & lewy bypass) z grzałką Dostępne również wersje o mniejszej wydajności 330m³/h i 380m³/h, z różnymi punktami podpięcia. Automatycznie regulowany system wentylacji z odzyskiem ciepła. Napływ świeżego powietrza i usuwanie „zanieczyszczonego” odbywa się za pomocą 2 wbudowanych wentylatorów, ciepło z powietrza wywiewanego jest przekazywane do zasilania przez wbudowany wymiennik ciepła. Sterowanie i konfiguracja urządzenia za pomocą smartfona / tabletu (aplikacja Android, iOS, Windows). Napięcie 230 V (50 Hz), maks. pobór mocy 2x83 W, automatyczny bypass, wydajność 89%. Wymiary: 862 x 745 x 520 mm, Ø połączenia z kanałami powietrznymi 180/150 mm lub 200/180 mm, zintegrowany kolektor kondensatu Ø 32 mm.
Zestaw zawiera: PVBU Endura Delta ze zintegrowanymi czujnikami RH, CO₂, VOC (zapachy), 2 filtry, G4 (filtr F7, opcja), nagrzewnica wstępna jako opcja.

Zamówienie 76050811

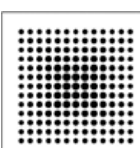

	Dostępność	Nr produktu	
KOLANKO POZIOME 90°	Zamówienie	G0013113	
KOLANKO PIONOWE 90°	Zamówienie	G0013114	
ZŁĄCZKA SPŁASZCZENIE DO OKRĄGŁEGO FI 125MM	Zamówienie	G0013117	
ZŁĄCZKA SPŁASZCZENIE DO OKRĄGŁEGO 140X60 FI 125MM	Zamówienie	G0013124	
PODWÓJNA ZŁĄCZKA DO PRZEWODU WENT. FI 125MM	Zamówienie	G0013118	
TRÓJNIK 2X140X60MM > 140X60MM Trójnik-Y. 2 x 140 x 60 mm > 140 x 60mm	Zamówienie	G0013120	
SKRZYNKA ROZDZIELCZA FI160 KĄTOWA Skrzynka rozdzielcza 160 kąтова. Do zamówienia według zestawu 2 sztuk	Zamówienie	G0013135	
SKRZYNKA ROZDZIELCZA FI160 PROSTA Skrzynka rozdzielcza fi160 prosta. 6 wsporników w komplecie. Do zamówienia według zestawu 2 sztuk	Zamówienie	G0013140	
ZŁĄCZKA Z GUMOWYMI USZCZELKAMI, OWALNA	Zamówienie	G0013111	
ZŁĄCZKA Z GUMOWYMI USZCZELKAMI, OKRĄGŁY FI 125MM	Zamówienie	G0013122	
METALOWE STRZEMIEŃ MOCUJĄCE	Zamówienie	G0013137	
PRZEWÓD PÓLSZTYWNY 140X60 15M Pozostałe akcesoria dostępne na zamówienie	Zamówienie	G0013110	



	Dostępność	Nr produktu	
KRATKA WENTYLACYJNA XD25-50 PURO 130X130 F180MM	Zamówienie	66031630	
KRATKA WENTYLACYJNA XD75 PURO 170X170 F1125MM	Zamówienie	66031631	
KRATKA WENTYLACYJNA XD25-50 SQUARE KRATKA 130X130, Ø80	Zamówienie	66031632	
KRATKA WENTYLACYJNA XD75 SQUARE KRATKA 170X170, Ø125	Zamówienie	66031633	
KRATKA WENTYLACYJNA XD25-50 DIAGONAL KRATKA 130X130, Ø80	Zamówienie	66031634	
KRATKA WENTYLACYJNA XD75 DIAGONAL KRATKA 170X170, Ø125	Zamówienie	66031635	
KRATKA WENTYLACYJNA XD25-50 AQUA KRATKA 130X130, Ø80	Zamówienie	66031636	
KRATKA WENTYLACYJNA XD75 AQUA KRATKA 170X170, Ø125	Zamówienie	66031637	
KRATKA WENTYLACYJNA XD25-50 ARTIST KRATKA 130X130, Ø80	Zamówienie	66031638	
KRATKA WENTYLACYJNA XD75 ARTIST KRATKA 170X170, Ø125	Zamówienie	66031639	
KRATKA WENTYLACYJNA XD25-50 DECO KRATKA 130X130, Ø80	Zamówienie	66031642	
KRATKA WENTYLACYJNA XD75 DECO KRATKA 170X170, Ø125	Zamówienie	66031643	
RAMKA KRATKI WENTYLACYJNEJ 134X134 F180MM NIE MODUŁOWA - CZARNY	Zamówienie	66031626	
RAMKA KRATKI WENTYLACYJNEJ 174X174 F1125MM NIE MODUŁOWA - CZARNY	Zamówienie	66031627	
RAMKA KRATKI WENTYLACYJNEJ 134X134 F180MM MODUŁOWA - CZARNY	Zamówienie	66031624	
RAMKA KRATKI WENTYLACYJNEJ 174X174 F1125MM MODUŁOWA - CZARNY	Zamówienie	66031625	
RAMKA KRATKI WENTYLACYJNEJ 134X134 F180MM NIE MODUŁOWA - BIAŁY	Zamówienie	66031675	
RAMKA KRATKI WENTYLACYJNEJ 174X174 F1125MM NIE MODUŁOWA - BIAŁY	Zamówienie	66031676	
RAMKA KRATKI WENTYLACYJNEJ 134X134 F180MM MODUŁOWA - BIAŁY	Zamówienie	66031687	
RAMKA KRATKI WENTYLACYJNEJ 174X174 F1125MM MODUŁOWA - BIAŁY	Zamówienie	66031686	

Kratki Wielofunkcyjne

Kratka Wielofunkcyjna może pracować jako kratka wentylacyjna do różnych typów pomieszczeń. Produkt ten może być również wykorzystywany jako czerpnia lub wyrzutnia w systemie wentylacji mechanicznej.

Płyta Montażowa na Przewody jest wymagana w systemie wentylacji mechanicznej i jest montowana do przewodu nawiewnego lub wywiewnego.

W sytuacjach, gdy Kratka Wielofunkcyjna pracuje w systemie wentylacji grawitacyjnej warto zamontować Siatkę Przeciw Owadom, która zapobiega przedostawaniu się owadów i śmieci do wentylowanych pomieszczeń.



Kolor szt./opak. szt./paleta Dostępność Nr produktu

VILPE® KRATKA WIELOFUNKCYJNA 150X150

Zastosowanie: Może pracować jako kratka wentylacyjna, czerpnia lub wyrzutnia w systemie wentylacji mechanicznej. Wymagana jest płyta montażowa na przewody Ø 60 lub 100 mm.

Wymiary: 150 x 150 mm.

Zawartość opakowania: Kratka wielofunkcyjna, kołki rozporowe 6 mm i śruby.

Biały	1	480	Magazyn	793320
Beżowy	1	480	Magazyn	793321
Jasny Szary	1	480	Magazyn	793323
Szary	1	480	Magazyn	793327
Czerwony	1	480	Magazyn	793328



VILPE® KRATKA WIELOFUNKCYJNA 240X240

Zastosowanie: Może pracować jako kratka wentylacyjna, czerpnia lub wyrzutnia w systemie wentylacji mechanicznej. Wymagana jest płyta montażowa na przewody Ø 125, 160 lub 240 mm.

Wymiary: 240 x 240 mm.

Zawartość opakowania: Kratka wielofunkcyjna, kołki rozporowe 6 mm i śruby.

Biały	1	180	Magazyn	793330
Beżowy	1	180	Magazyn	793331
Jasny Szary	1	180	Magazyn	793333
Szary	1	180	Magazyn	793337
Czerwony	1	180	Magazyn	793338



VILPE® KRATKA WIELOFUNKCYJNA 375X375

Zastosowanie: Może pracować jako kratka wentylacyjna, czerpnia lub wyrzutnia w systemie wentylacji mechanicznej. Wymagana jest płyta montażowa na przewody Ø 200, 250 lub 315 mm.

Wymiary: 365 x 365 mm.

Zawartość opakowania: Kratka wielofunkcyjna, kołki rozporowe 6 mm i śruby.

Biały	1	60	Magazyn	793340
Beżowy	1	64	Magazyn	793341
Jasny Szary	1	64	Magazyn	793343
Szary	1	64	Magazyn	793347
Czerwony	1	60	Magazyn	793348



VILPE® PŁYTA MONTAŻOWA NA PRZEWODY 60 MM (Kratka 150 x 150)

VILPE® PŁYTA MONTAŻOWA NA PRZEWODY 100 MM (Kratka 150 x 150)

VILPE® PŁYTA MONTAŻOWA NA PRZEWODY 125 MM (Kratka 240 x 240)

VILPE® PŁYTA MONTAŻOWA NA PRZEWODY 160 MM (Kratka 240 x 240)

VILPE® PŁYTA MONTAŻOWA NA PRZEWODY 200 MM (Kratka 240 x 240)

VILPE® PŁYTA MONTAŻOWA NA PRZEWODY 200 MM (Kratka 375 x 375)

VILPE® PŁYTA MONTAŻOWA NA PRZEWODY 250 MM (Kratka 375 x 375)

VILPE® PŁYTA MONTAŻOWA NA PRZEWODY 310 MM (Kratka 375 x 375)

1	720	Zamówienie	793352
1	480	Magazyn	793353
1	180	Magazyn	793354
1	180	Magazyn	793355
1	180	Magazyn	793359
1	120	Magazyn	793356
1	112	Magazyn	793357
1	112	Magazyn	793358



VILPE® SIATKA PRZECIW OWADOM (Kratka 150 x 150)

VILPE® SIATKA PRZECIW OWADOM (Kratka 240 x 240)

1	200	Magazyn	793362
1	100	Magazyn	793364



Przepływ Powietrza Kratki Wielofunkcyjnej

Kratka Wielofunkcyjna	Płyta Montażowa
150 x 150 mm	Ø 60 Ø 100
240 x 240 mm	Ø 125 Ø 160 Ø 200 II
375 x 375 mm	Ø 200 I Ø 250 Ø 315

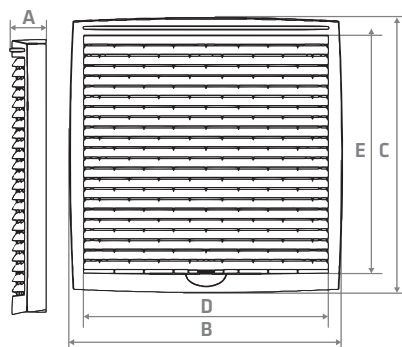

mm	A	B	C	D	E
150 x 150	20	150	-	-	-
240 x 240	30	240	241	215	209
375 x 375	47	374	377	326	327

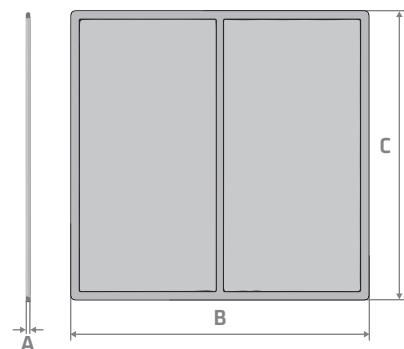

mm	A	B	C
150 x 150	3	112	117
240 x 240	3	201	195

Odpowiada

- Jasny szary RAL 7038
- Szary RAL 7015
- Czerwony RAL 3009
- Biały RAL 9016
- Beżowy RAL 1001

W zależności od jakości druku kolory w katalogu mogą różnić się od rzeczywistych kolorów produktu.

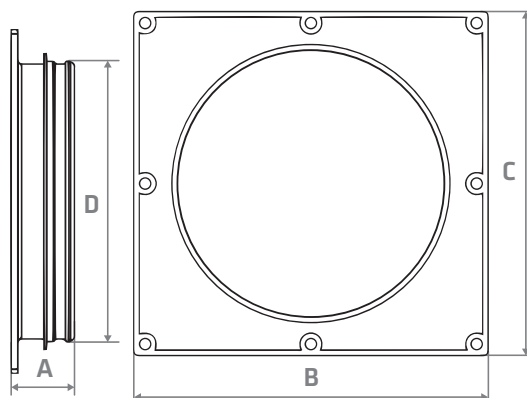

mm	A	B	C	D
793352	32	112	117	60
793353	32	-	-	99
793354	36	201	195	124
793355	36	201	195	159
793356	32	-	-	200
793357	32	-	-	249
793358	30	-	-	314
793359	-	-	-	-

VILPE® Kratka Wielofunkcyjna, przepływ powietrza do wewnątrz

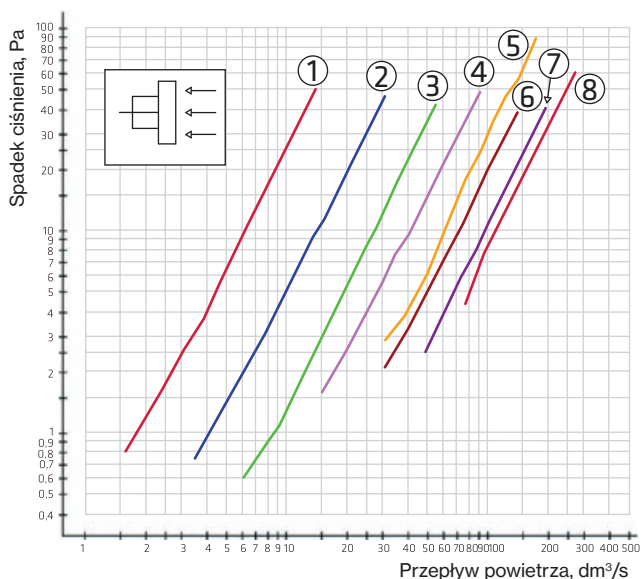

VILPE® Kratka Wielofunkcyjna, przepływ powietrza do zewnątrz

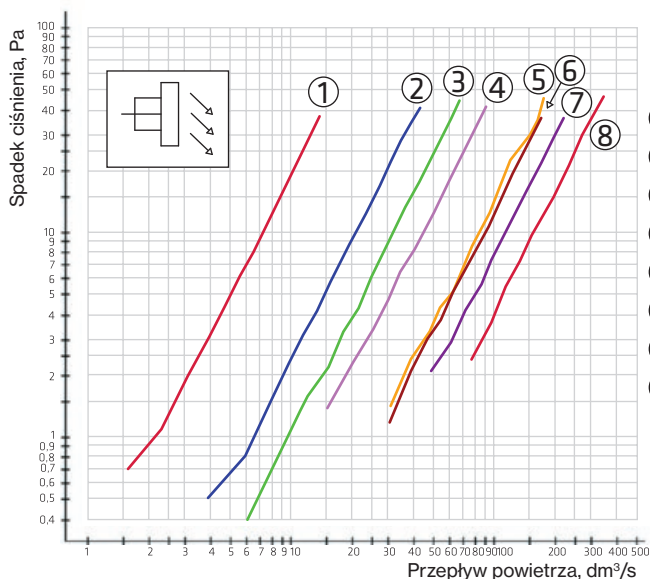

- ① Ø 60
- ② Ø 100
- ③ Ø 125
- ④ Ø 160
- ⑤ Ø 200 I
- ⑥ Ø 200 II
- ⑦ Ø 250
- ⑧ Ø 315

W systemie wentylacji mechanicznej z kierunkiem przepływu powietrza z wewnątrz na zewnątrz, bez siatki przeciw owadom.
W kratce, powietrze wyrzucane jest ukośnie, w dół.

VILPE® IO

REGULOWANA CZERPNIĄ / WYRZUTNIĄ ŚCIENNĄ W JEDNYM URZĄDZENIU DLA SYSTEMÓW WENTYLACJI MECHANICZNEJ

VILPE® IO – to nowość w naszej ofercie - czerpnia i wyrzutnia ścienna, w jednym, uniwersalnym urządzeniu. To rozwiązanie przeznaczone do systemów wentylacji mechanicznej, w budynkach jedno i wielorodzinnych. Produkt łączy w sobie oryginalne wzornictwo i uznaną jakość VILPE®.

Dzięki możliwości regulacji wielkości strumienia powietrza, produkt znajduje szerokie zastosowanie. Przepływ powietrza można regulować za pomocą dołączonej zwężki (regulatora), dzięki czemu produkt jest odpowiedni dla każdego mieszkania, o dowolnej powierzchni. Ponadto konstrukcja czerpni/wyrzutni VILPE® IO umożliwia zmianę kierunku działania, co pozwala na lewo lub prawostronne usytuowanie wlotu i wydmuchu powietrza.

Urządzenie zostało wyprodukowane z trwałego polipropylenu co zapewnia mu długą żywotność, niezależnie od warunków pogodowych.

VILPE® IO jest dostępny w rozmiarach 125 i 160 mm.

➤ VILPE.COM/IO

Zawiera zwężkę do regulacji strumienia przepływu powietrza, dostosowującą do potrzeb mieszkań o różnym metrażu.



VILPE® IO 160 element naścienny ze skracaną częścią
Zmienny kierunek wlotu i wyrzutu powietrza



Kolor szt./opak. szt./paleta Dostępność Nr produktu

VILPE® IO 125 - CZERPNIĄ I WYRZUTNIĄ ŚCIENNĄ

Zastosowanie: Regulowana czerpnia i wyrzutnia ścienna dla systemów wentylacji mechanicznej w budynkach jedno i wielorodzinnych. Konstrukcja czerpni i wyrzutni VILPE® IO umożliwia zmianę kierunku działania, co pozwala na lewo lub prawostronne usytuowanie wlotu i wydmuchu powietrza.

Wymiary: Ø 125 mm.

Zawartość: czerpnia i wyrzutnia w jednym, zwężka, instrukcja montażu.

Biały	1	24	Magazyn	370000
Czarny	1	24	Zamówienie	370002
Szary	1	24	Magazyn	370007
Czerwony	1	24	Magazyn	370008



VILPE® IO 160 - CZERPNIĄ I WYRZUTNIĄ ŚCIENNĄ

Zastosowanie: Regulowana czerpnia i wyrzutnia ścienna dla systemów wentylacji mechanicznej w budynkach jedno i wielorodzinnych. Konstrukcja czerpni i wyrzutni VILPE® IO umożliwia zmianę kierunku działania, co pozwala na lewo lub prawostronne usytuowanie wlotu i wydmuchu powietrza.

Wymiary: Ø 160 mm.

Zawartość: czerpnia i wyrzutnia w jednym, zwężka, instrukcja montażu.

Biały	1	24	Magazyn	370100
Czarny	1	24	Zamówienie	370102
Szary	1	24	Magazyn	370107
Czerwony	1	24	Magazyn	370108



VILPE® IO 200 - CZERPNIĄ I WYRZUTNIĄ ŚCIENNĄ

Zastosowanie: Regulowana czerpnia i wyrzutnia ścienna dla systemów wentylacji mechanicznej w budynkach jedno i wielorodzinnych. Konstrukcja czerpni i wyrzutni VILPE® IO umożliwia zmianę kierunku działania, co pozwala na lewo lub prawostronne usytuowanie wlotu i wydmuchu powietrza.

Wymiary: Ø 200 mm.

Zawartość: czerpnia i wyrzutnia w jednym, zwężka, instrukcja montażu.

Biały	1	24	Magazyn	370200
Czarny	1	24	Magazyn	370202
Szary	1	24	Magazyn	370207
Czerwony	1	24	Magazyn	370208



VILPE® IO 250 - CZERPNIĄ I WYRZUTNIĄ ŚCIENNĄ

Zastosowanie: Regulowana czerpnia i wyrzutnia ścienna dla systemów wentylacji mechanicznej w budynkach jedno i wielorodzinnych. Konstrukcja czerpni i wyrzutni VILPE® IO umożliwia zmianę kierunku działania, co pozwala na lewo lub prawostronne usytuowanie wlotu i wydmuchu powietrza.

Wymiary: Ø 250 mm.

Zawartość: czerpnia i wyrzutnia w jednym, zwężka, instrukcja montażu.

Biały	1	24	Magazyn	370300
Czarny	1	24	Magazyn	370302
Szary	1	24	Magazyn	370307
Czerwony	1	24	Magazyn	370308



Czerpnia i wyrzutnia ścienna IO

Dane techniczne

Wentylacja

Przykład systemu wentylacyjnego w mieszkaniu z zastosowaniem czerpni i wyrzutni VILPE® IO.

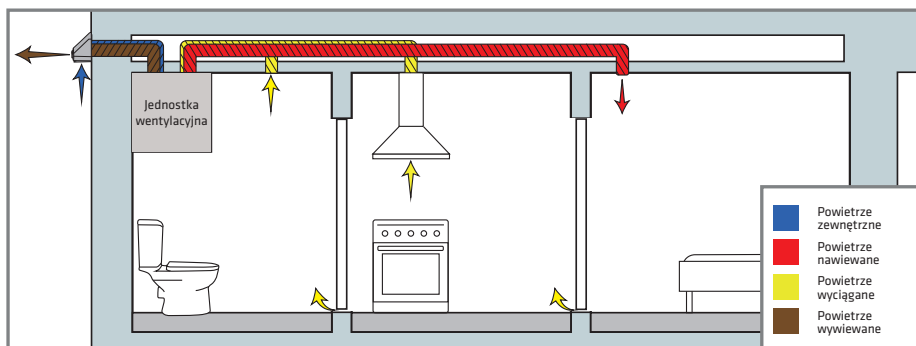

Kiedy używać zwężki

Strumień powietrza wywiewanego musi osiągać prędkość 5 m/s prędkość wyrzutu jest przedstawiona poniżej.

VILPE® produkt	Przeptyw powietrza wywiewanego l/s (m³/h) Z zastosowaniem zwężki	Bez zastosowania zwężki
IO 125	18-27 (65-97)	>27 (>97)
IO 160	30-44 (108-158)	>44 (>158)

Dane dotyczące wydajności i przepływu

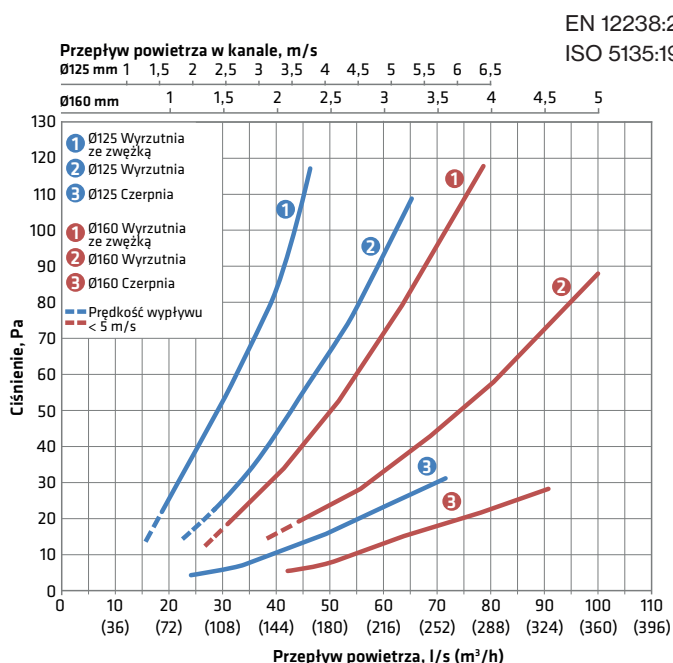

Hałas przepływu

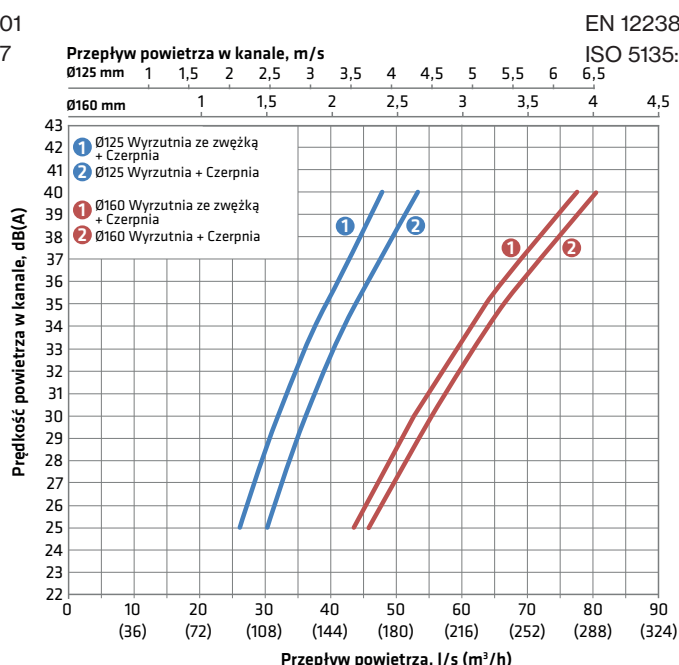

Odporność na deszcz

Dane dotyczące odporności na deszcz dla powietrza wylotowego. Brak mierzalnej ilości wody w powietrzu dolotowym.

EN 13030:2001

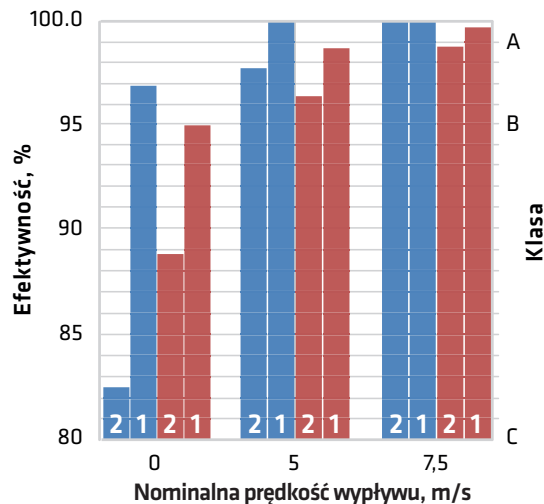
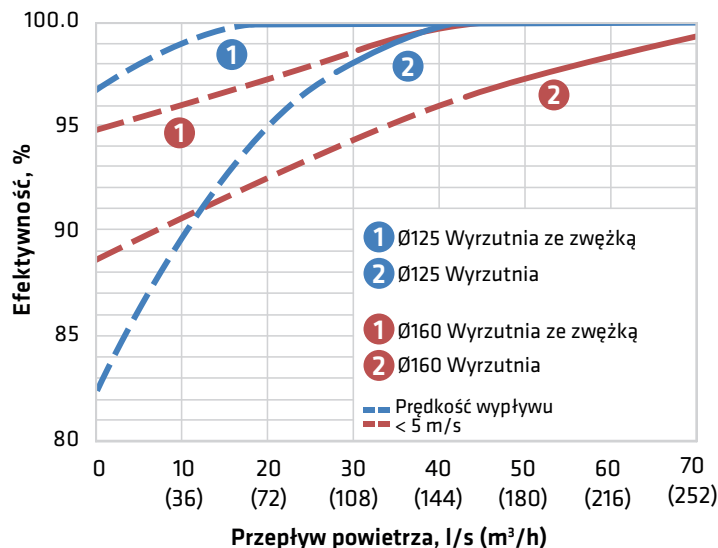



Przejścia dachowe typu P: Ø 75-160 mm

Kolor szt./opak. szt./paleta Dostępność Nr produktu

VILPE® BETONOWE PRZEJŚCIE DACHOWE PROFIL "S"

Zastosowanie: Przejście dachowe zastępuje jedną dachówkę cementową, gdy szerokość dachówki wynosi 330 mm, a wysokość profilu 27-40 mm. Długość przejścia to 440 mm. Zawartość opakowania: Przejście dachowe, uszczelka, wkręty i instrukcja montażu.

Czarny	1	24	Magazyn	74011
Brązowy	1	24	Magazyn	74013
Szary	1	24	Magazyn	74017
Czerwony	1	24	Magazyn	74015
Ceglasty	1	24	Magazyn	74021
Antracytowy	1	24	Magazyn	7401G



VILPE® UNITILE PRZEJŚCIE DACHOWE

Zastosowanie: Pasuje do wszystkich rodzajów dachów pokrytych dachówką cementową i ceramiczną. Wymiary przejścia: szerokość 400 mm i długość 532 mm. Zawartość opakowania: Przejście dachowe, uszczelka, dolny wspornik, wkręty i instrukcja montażu.

Czarny	1	12	Magazyn	740902
Brązowy	1	12	Magazyn	740904
Szary	1	12	Magazyn	740907
Czerwony	1	12	Magazyn	740908
Ceglasty	1	12	Magazyn	740909
Antracytowy	1	12	Magazyn	74090G



VILPE® EVO PRZEJŚCIE DACHOWE

Zastosowanie: Pasuje do dachów pokrytych płaską dachówką cementową i ceramiczną o długości dachówki około 42 cm i szerokości 30 cm. Zastępuje jedną dachówkę. Zawartość opakowania: Przejście dachowe.

Czarny	1	24	Magazyn	740812
Szary	1	24	Magazyn	740817
Antracytowy	1	24	Magazyn	74081G



VILPE® CLASSIC VINO PRZEJŚCIE DACHOWE

Zastosowanie: Blacha na rąbek stojący, pokrycie bitumiczne oraz przy modernizacji istniejących pokryć dachowych. Gruba gumowa uszczelka na spodzie przejścia dachowego. Silikon (brak w zestawie) wymagany przy montażu na bitumicznym pokryciu. Minimalny kąt nachylenia dachu 1:5 (11,5°). Zawartość opakowania: Przejście dachowe, uszczelka, wkręty, szablon i instrukcja montażu.

Czarny	1	24	Magazyn	746022
Brązowy	1	24	Magazyn	746024
Szary	1	24	Magazyn	746027
Czerwony	1	24	Magazyn	746028
Ceglasty	1	24	Magazyn	746029
Jasny Szary	1	24	Zamówienie	746021
Antracytowy	1	24	Magazyn	74602C
Czekoladowy	1	24	Zamówienie	74602B



VILPE® UNIWERSALNE STALOWE PRZEJŚCIE DACHOWE

Zastosowanie: Uni. stalowe przejście dachowe może być dopasowane do większości rodzajów dachów stalowych, niezależnie od profilu dachu. Gumowy kołnierz posiada aluminiową podstawę, którą modeluje się w zależności od kształtu pokrycia dachowego. Wymiary: Szerokość 460 mm, długość 355mm. Zawartość opakowania: Przejście dachowe, uszczelka, silikon, wkręty, szablon i instrukcja montażu.

Czarny	1	18	Magazyn	73552
Brązowy	1	18	Magazyn	73554
Szary	1	18	Magazyn	73557
Czerwony	1	18	Magazyn	73556
Ceglasty	1	18	Magazyn	73559
Jasny Szary	1	18	Zamówienie	73551
Antracytowy	1	18	Magazyn	7355G
Czekoladowy	1	18	Magazyn	7355B



VILPE® PROFILED STEEL PASS-THROUGH

Zastosowanie: Pasuje do dachów pokrytych blachodachówką o kształcie profilu litery S, długości min. 350 mm i wysokości fali 20-50 mm. Zawartość opakowania: Przejście dachowe, uszczelka, wkręty, silikon i instrukcja montażu/szablon.

Czarny	1	36	Magazyn	75172
Brązowy	1	84*	Magazyn	75174
Szary	1	36	Magazyn	75177
Czerwony	1	84*	Magazyn	75178
Ceglasty	1	36	Magazyn	75179
Antracytowy	1	36	Magazyn	7517G
Czekoladowy	1	36	Zamówienie	7517B



VILPE® HYYGGE PRZEJŚCIE DACHOWE

Zastosowanie: Pasuje do dachów pokrytych blachodachówką Hyygge i podobnych. Zawartość opakowania: Przejście dachowe, uszczelka, silikon, wkręty i instrukcja montażu/szablon.

Czarny	1	36	Magazyn	740822
Szary	1	36	Magazyn	740827
Antracytowy	1	36	Magazyn	74082G



Przejścia dachowe typu P: Ø 75-160 mm



	Kolor	szt./opak.	szt./paleta	Dostępność	Nr produktu	
VILPE® AALTO PRZEJŚCIE DACHOWE Zastosowanie: Stalowe, profilowane pokrycia dachowe (np. Ruukki Adamante) o wysokości profilu 55 mm. Wymiary: 346 x 264 mm. Zawartość opakowania: Przejście dachowe, uszczelka, wkręty.	Czarny	1	24	Magazyn	740802	 
	Brązowy	1	24	Magazyn	740804	
	Szary	1	24	Magazyn	740807	
	Czerwony	1	24	Magazyn	740808	
	Ceglasty	1	24	Magazyn	740809	
	Antracytowy	1	24	Magazyn	74080G	
	Czekoladowy	1	24	Zamówienie	74080B	
VILPE® NERA PRZEJŚCIE DACHOWE Zastosowanie: Dla pokryć dachowych metalowych. Długość 357 mm, szerokość 247 mm. Pasuje do blachodachówek typu: Ruukki Finnera, Budmat Wenecja, Plannja Flex, Balxmetal Panorama. Zawartość opakowania: Przejście dachowe, wkręty mocujące, masa uszczelniająca i uszczelka.	Czarny	1	24	Magazyn	740762	 
	Brązowy	1	24	Magazyn	740764	
	Szary	1	24	Magazyn	740767	
	Czerwony	1	24	Magazyn	740768	
	Ceglasty	1	24	Magazyn	740769	
	Antracytowy	1	24	Magazyn	74076G	
	Czekoladowy	1	24	Magazyn	74076B	
VILPE® PRZEJŚCIE DACHOWE HS DO GONTÓW/ŁUPKÓW Zastosowanie: Przejście dachowe HS VILPE® umożliwia zamontowanie wentylatorów dachowych, kominków wentylacyjnych i pozostałych produktów VILPE® na dachach pokrytych gontem i łupkiem. Zawartość opakowania: Przejście dachowe, wkręty i instrukcja montażu.	Czarny	1	20	Zamówienie	741062	 
	Brązowy	1	20	Zamówienie	741064	
	Szary	1	20	Zamówienie	741067	
	Czerwony	1	20	Zamówienie	741068	
	Ceglasty	1	20	Zamówienie	741069	
VILPE® BITUMICZNE HL 200 PRZEJŚCIE DACHOWE Zastosowanie: Przejście dachowe stosowane dla dachów bitumicznych. Montuje się je pomiędzy dwie warstwy pokrycia dachu. Dla dachów o spadku mniejszym niż 20%. Wymiary: wys. kołnierza 200 mm. Zawartość opakowania: Przejście dachowe.	Czarny	14	56	Magazyn	740752	 
	Szary	14	56	Magazyn	740757	
VILPE® COLLAR EPDM HL200 KOŁNIERZ Zastosowanie: Do pokryć dachowych EPDM razem z Bitumicznym Przejściem Dachowym HL 200. Montuje się go na membranę EPDM poprzez klejenie. Zawartość opakowania: Kołnierz z EPDM.				Magazyn	75700	 
VILPE® COLLAR PVC HL200 KOŁNIERZ Zastosowanie: Do pokryć dachowych PVC razem z Bitumicznym Przejściem Dachowym HL 200. Montuje się go na membranę PVC poprzez zgrzewanie. Zawartość opakowania: Kołnierz z PVC.	Szary	10		Magazyn	75703	 
	Jasny Szary	10		Magazyn	75702	
VILPE® OBRĘCZ USZCZELNIAJĄCA DLA PRZEJŚĆ DACHOWYCH Zastosowanie: Instalowana pomiędzy łąty dachowe, zapobiega przedostawaniu się wody do izolacji dachu. Zawartość opakowania: Uszczelka.	Czarny	50	200	Zamówienie	73202	
VILPE® 2K-USZCZELKA DLA PRZEJŚĆ DACHOWYCH Zastosowanie: Mocowana do łąt dachowych i górnej części przejścia dachowego, zapewnia pełną wodoszczelność pomiędzy pokryciem dachowym a izolacją. Zawartość opakowania: Kołnierz uszczelniający 2K, wkręty, instrukcja montażu oraz szablon.	Czarny	1	24	Zamówienie	73212	



Przejścia dachowe typu P: Ø 160-250 mm

Kolor szt./opak. szt./paleta Dostępność Nr produktu

VILPE® BETONOWE PRZEJŚCIE DACHOWE XL PROFIL "S"

Zastosowanie: Najbardziej popularny rodzaj betonowych pokryć dachowych. Zastępuje dwie dachówki, gdy szer. jednej wynosi 330 mm, a wys. profilu 27-40 mm.
Wymiary: Szer. 330 mm, dł. 810 mm.
Zawartość opakowania: Przejście dachowe, uszczelka XL i wkręty.

Czarny	1	6	Zamówienie	740102
Szary	1	6	Zamówienie	740107
Ceglasty	1	6	Zamówienie	740109



VILPE® UNIWERSALNE PRZEJŚCIE DACHOWE XL

Zastosowanie: Wszystkie profilowane pokrycia metalowe oraz pokrycia dachówkowe. Montowane tak, by górna część przejścia przykryta była przez kalenicę; boki i dolna część przejścia docinane są w zależności od profilu pokrycia.
Zawartość opakowania: Przejście dachowe, dwuczęściowa uszczelka XL, wkręty i instrukcja montażu.

Czarny	1	4	Magazyn	735502
Brązowy	1	4	Zamówienie	735504
Szary	1	4	Zamówienie	735507
Czerwony	1	4	Zamówienie	735508
Ceglasty	1	4	Zamówienie	735509



VILPE® PRZEJŚCIE DACHOWE CLASSIC XL

Zastosowanie: Do stalowych (płaskich) i bitumicznych pokryć dachowych. Montuje się je na gotowy dach. Gruba, gumowa uszczelka pod kołnierzem.
Zawartość opakowania: Przejście dachowe, dwuczęściowa uszczelka XL, silikon, wkręty, szablony.

Czarny	1	12	Magazyn	732542
Brązowy	1	12	Magazyn	732544
Szary	1	12	Magazyn	732547
Czerwony	1	12	Zamówienie	732548
Ceglasty	1	12	Zamówienie	732549



VILPE® BITUMICZNE PRZEJŚCIE DACHOWE XL

Zastosowanie: Do dachów bitumicznych. Montuje się je pomiędzy dwie warstwy pokrycia dachu.
Wymiary: Szer. 590 mm, dł. 800 mm.
Zawartość opakowania: Przejście dachowe.

Czarny	5	20	Magazyn	740042
Szary	5	20	Zamówienie	740047



VILPE® BITUMICZNE PRZEJŚCIE DACHOWE HL 200 XL

Zastosowanie: Do dachów bitumicznych o nachyleniu mniejszym niż 1:5 (11,5 stopni). Montuje się je pomiędzy dwie warstwy pokrycia dachu.
Wymiary: Wysokość kołnierza 300 mm.
Zawartość opakowania: Przejście dachowe.

Czarny		50*	Magazyn	740052
--------	--	-----	---------	--------



VILPE® USZCZELKA DLA XL PRZEJŚCIE DACHOWE

Zastosowanie: Instalowana pomiędzy łąty dachowe, zapobiega przedostawaniu się wody do izolacji dachu.
Zawartość opakowania: Uszczelka.

Czarny	1	100	Zamówienie	73204
--------	---	-----	------------	-------



VILPE® - maksymalny kąt nachylenia dachu dla przejść dachowych typu P

Przejście dachowe	Przewód Przejście dachowe XL	Ø 110 mm	Ø 125 mm	Ø 160 mm	Ø 160 mm XL	Ø 200 mm XL	Ø 250 mm XL
Betonowe	Betonowe XL	48°	48°	37°	47°	45°	43°
Unitile	-	57°	55°	52°	-	-	-
Uniwersalne blachodachówkowe	Stalowe MK1 XL	50°	45°	40°	47°	47°	47°
Uniwersalne stalowe	Stalowe XL	45°	40°	27°	47°	47°	47°
Classic	Classic XL	55°	55°	48°	47°	47°	47°
Classic Vino	-	57°	55°	52°	-	-	-
HS do gontów / łupków	Bitumiczne XL	59°	57°	52°	47°	48°	45°
Bitumiczne HL 200	Bitumiczne HL 200 XL	*	*	*	*	*	*
Nera	-	57°	57°	50°	-	-	-
Evo	-	39°	38°	30°	-	-	-
Aalto	-	55°	50°	45°	-	-	-
Hyygge	-	40°	35°	30°	-	-	-

* Bitumiczne przejście dachowe HL 200 zaprojektowane jest do dachów płaskich o maksymalnym spadku nie większym niż 20%, czyli 1:5 (11,5 stopnia).

Przy maksymalnym kącie nachylenia dachu upewnić się, czy konstrukcja dachu nie uniemożliwia montażu.

Uwaga! Wartości kątów nachylenia dachów przedstawione w tabeli mają charakter orientacyjny. W sytuacjach skrajnych, wysokość profilu pokrycia dachowego lub otwory montażowe mogą powodować zmianę tych wartości.



VILPE® - kompatybilność przejść dachowych. Pokrycia metalowe



Model Przejścia dachowego / Producent i Model pokrycia dachowego	Uniwersalne blachodachówkowe przejście dachowe	Uniwersalne stalowe przejście dachowe	Przejście dachowe Classic Vino; Classic; Classic XL	Nera Przejście dachowe	Aalto Przejście dachowe	Uniwersalne przejście dachowe XL
RUUKKI:						
FINNERA		+		+		
ADAMANTE		+			+	
MONTEREY	+	+				+
MONTEREY NISKI PROFIL 15MM		+				+
CLASSIC			+			+
BLACHA TRAPEZOWA T20, T35		+				
PLANNJA:						
EMKA CLICK			+			+
ROYAL, REGOLA, RAPID		+				+
REGENT, SMART	+	+				+
FLEX				+		+
PLANNJA T20, T35		+				
SCANDIC	+					
BALEX METAL:						
SPEKTRUM	+	+				
ELEGANT			+			+
PANORAMA				+		+
HORYZONT	+	+				+
TRAPEZOWE OSŁONOWE (DACHOWE)		+				+
BLACHOTRAPEZ:						
JANOSIK		+	+			+
GERMAN SIMETRIC, TALIA, TYSENIA		+				+
DIAMENT, TRAPEZ T20		+				
KINGAS	+	+				
BUD MAT:						
ARIA		+				
WENUS	+	+				
SARA	+	+				+
ZEFIR		+				+
WENECJA				+		
PRUSZYŃSKI:						
ARAD		+			+	+
KRON, RUBIN, SZAFIR20	+	+				+
SZAFIR15, REN		+				+
GRYF, LOARA				+		+
REGLE			+			+

Pokrycia dachówkowe

	UNITILE Przejście dachowe	Dachówkowe przejście dachowe	EVO Przejście dachowe	MONZA Przejście dachowe	CARPI Przejście dachowe	AMBER przejście dachowe	BALANCE Przejście dachowe	RENEŠANS Przejście dachowe	PIEMONTE Przejście dachowe	Dachówkowe przejście dachowe XL
CREATON:										
BALANCE	+						+			
KLASSIK	+				+					
PREMION	+					+		+		
MAGNUM, TERRA OPTIMA, DOMINO, TITANIA, MELODIE, SIMPLA, VISIO, FUTURA, CANTUS	+									
ROBEN:										
PIEMONTE	+									
MONZA PLUS	+			+						
BORNHOLM, BERGAMO	+									
BRAAS:										
AMBER	+					+				
SIRIUS	+			+						
OPAL	+				+					
RUBIN 13V	+					+				
TURMALIN, TOPAS 11V, TOPAS 13V, RUBIN 9V	+									
BRAAS:										
BAŁTYCKA, CELTYCKA, ROMAŃSKA	+	+								+
TEGALIT, TEVIVA	+		+							
REVIVA (W ŁUSKĘ)	+				+					
WIENERBERGER (KORAMIC):										
KARPIÓWKA	+				+					
RENEŠANSOWA L15	+							+		
ALEGRA 9, MARSYLKA, ACTUA 10, OREA 9, MADURA	+									
MEYER HOLSEN:										
KARPIÓWKA (W ŁUSKĘ)	+				+					
VARIO, PIANO, RAVENSBERGER, DACAPO, HOLENDERKA, MARSYLKA, GARANT, OPUS	+									

Przejścia dla Anten i Przewodów

	Kolor	szt./opak.	szt./paleta	Dostępność	Nr produktu
VILPE® PRZEJŚCIE ANTENOWE 12-100 MM Zastosowanie: Przejście dla anten i przewodów wykonane z czarnej gumy EPDM i kolorowego polipropylenu (dolna część). Do zamontowania tego elementu jest potrzebne przejście dachowe, odpowiednie do rodzaju dachu. Wymiary: Odpowiednie dla przewodów o Ø 12-19-25-38-50-60-75-100 mm. Zawartość opakowania: Przejście antenowe, zacisk.	Czarny	20	80	Magazyn	74092
	Brązowy	20	80	Magazyn	74094
	Szary	20	80	Magazyn	74097
	Czerwony	20	80	Magazyn	74098
	Ceglasty	20	80	Magazyn	74099



	Kolor	szt./opak.	szt./paleta	Dostępność	Nr produktu
VILPE® PRZEJŚCIE DLA PRZEWODÓW 110-155 MM Zastosowanie: Przejście dla anten i przewodów wykonane z czarnej gumy EPDM i kolorowego polipropylenu (dolna część). Do zamontowania tego elementu jest potrzebne przejście dachowe, odpowiednie do rodzaju dachu. Wymiary: Odpowiednie dla przewodów o Ø 110-125-140-155 mm. Zawartość opakowania: Przejście dla przewodów, zacisk.	Czarny	1	36	Magazyn	741002
	Brązowy	1	36	Magazyn	741004
	Szary	1	36	Magazyn	741007
	Czerwony	1	36	Magazyn	741008
	Ceglasty	1	36	Magazyn	741009



	Kolor	szt./opak.	szt./paleta	Dostępność	Nr produktu
VILPE® PRZEJŚCIE DLA PRZEWODÓW 175-250 MM Zastosowanie: Przejście dla anten i przewodów wykonane z czarnej gumy EPDM i kolorowego polipropylenu (dolna część). Do zamontowania tego elementu jest potrzebne przejście dachowe XL, odpowiednie do rodzaju dachu. Wymiary: Odpowiednie dla przewodów o Ø 175-200-225-250 mm. Zawartość opakowania: Przejście dla przewodów, zacisk.	Czarny	1	24	Magazyn	740896



Dachówki Wywietrznik Kalenicowy

	Kolor	szt./opak.	szt./paleta	Dostępność	Nr produktu
VILPE® WYWIETRZNIK KALENICOWY DO POKRYĆ BITUMICZNYCH Zastosowanie: Niskociśnieniowy wywietrznik kalenicowy do wentylacji konstrukcji dachu lub poddasza. Wywietrznik montuje się na kalenicy. Wymiary: 580 x 235 x 30 mm Zawartość opakowania: Wywietrznik.	Czarny	12	144	Zamówienie	73090



Wyłazy dachowe

	Kolor	szt./opak.	szt./paleta	Dostępność	Nr produktu
VILPE® BITUMICZNY WYŁAZ DACHOWY Zastosowanie: Do gontów oraz pokryć bitumicznych. Używany jako kłapa serwisowa, pożarowa oraz umożliwiająca dostęp do przestrzeni dachowej. Wymiary: Otwór 600 x 600mm. Zawartość opakowania: Wyłaz dachowy, wkręty, instrukcja montażu.	Czarny	1	3	Zamówienie	738842







Niskociśnieniowe Kominki Wentylacyjne do Pokryć Bitumicznych





	Kolor	szt./opak.	szt./paleta	Dostępność	Nr produktu
VILPE® ALIPAI 75 Zastosowanie: Kominek niskociśnieniowy do wentylacji izolacji dachowej dla dachów płaskich, bitumicznych. Wykonany z czarnego polipropylenu (PP). Podstawę montujemy gorącą masą bitumiczną, pomiędzy dwie warstwy papy. Wymiary: Ø 75 mm, wysokość 395 mm. Szerokość kołnierza 150 mm. Zawartość opakowania: kominek niskociśnieniowy, kołnierz.	Czarny	18	144*	Magazyn	73002



Niskociśnieniowe Kominki Wentylacyjne do Pokryć Bitumicznych

	Kolor	szt./opak.	szt./paleta	Dostępność	Nr produktu	
VILPE® ALIPAI 110 Zastosowanie: Kominek niskociśnieniowy do wentylacji izolacji dachowej dla dachów płaskich, bitumicznych. Wykonany z czarnego polipropylenu (PP). Podstawę montujemy gorącą masą bitumiczną, pomiędzy dwie warstwy papy. Wymiary: Ø 110 mm, wysokość 464 mm. Szerokość kołnierza 150 mm. Zawartość opakowania: kominek niskociśnieniowy, kołnierz.	Czarny	11	88*	Magazyn	73010	
	Ciemny Szary	11	88*	Magazyn	730104	
	Jasny Szary	11	88*	Magazyn	730105	
VILPE® ALIPAI FLOW 110 Zastosowanie: Kominek niskociśnieniowy do wentylacji izolacji dachowej dla dachów płaskich, bitumicznych. Wykonany z czarnego polipropylenu (PP). Podstawę montujemy gorącą masą bitumiczną, pomiędzy dwie warstwy papy. Wymiary: Ø 110 mm, wysokość 476 mm. Szerokość kołnierza 150 mm. Zawartość opakowania: kominek niskociśnieniowy, FLOW-kołnierz.	Czarny	11	88*	Magazyn	732102	
	Ciemny Szary	11	88*	Zamówienie	732107	
	Jasny Szary	11	88*	Zamówienie	732101	
VILPE® ALIPAI FLOW 160 Zastosowanie: Kominek niskociśnieniowy do wentylacji izolacji dachowej dla dachów płaskich, bitumicznych. Wykonany z czarnego polipropylenu (PP). Podstawę montujemy gorącą masą bitumiczną, pomiędzy dwie warstwy papy. Wymiary: Ø 160 mm, wysokość 509 mm. Szerokość kołnierza 150 mm. Zawartość opakowania: kominek niskociśnieniowy, FLOW-kołnierz.	Czarny	6	48*	Magazyn	730162	
VILPE® KOŁNIERZ ALIPAI 110 DO POKRYĆ Z PVC Zastosowanie: Kołnierz Alipai PVC w kształcie stożka, poprawia wodoszczelność i jest łatwy w instalacji. Kołnierz Alipai jest wykonany z tworzywa sztucznego, instaluje się go na dachu poprzez zgrzewanie. Obejma ze stali nierdzewnej jest używana do dokręcenia kołnierza wokół otworu wentylacyjnego Alipai. Wymiary: Ø 110 mm. Zawartość opakowania: kominek niskociśnieniowy, kołnierz.	Ciemny Szary	10		Magazyn	730102	
	Jasny Szary	10		Magazyn	730103	

Przejścia Dachowe dla Kolektorów Słonecznych

	Kolor	szt./opak.	szt./paleta	Dostępność	Nr produktu	
VILPE® SOLAR UNITILE PRZEJŚCIE DACHOWE Zastosowanie: Pasuje do wszystkich rodzajów dachów pokrytych dachówką cementową i ceramiczną. Wymiary: Szerokość 400 mm i długość 532 mm. Zawartość opakowania: Przejście dachowe, podkład, dolny wspornik, uszczelka i wkręty, szablon i instrukcja montażu.	Czarny	1	20	Zamówienie	75652	
	Brązowy	1	20	Zamówienie	75654	
	Szary	1	20	Zamówienie	75657	
	Czerwony	1	20	Zamówienie	75658	
	Ceglasty	1	20	Zamówienie	75659	
VILPE® SOLAR UNIWERSALNE STALOWE PRZEJŚCIE DACHOWE Zastosowanie: Do wszystkich rodzajów dachów stalowych, niezależnie od profilu dachu. Gumowy kołnierz posiada aluminiową podstawę, którą modeluje się w zależności od kształtu pokrycia dachowego. Zawartość opakowania: Przejście dachowe, uszczelka i wkręty, silikon, szablon i instrukcja montażu.	Czarny	1	18	Zamówienie	75612	
	Brązowy	1	18	Zamówienie	75614	
	Szary	1	18	Zamówienie	75617	
	Czerwony	1	18	Zamówienie	75618	
	Ceglasty	1	18	Zamówienie	75619	
VILPE® SOLAR PRZEJŚCIE DACHOWE CLASSIC Zastosowanie: Przejście dachowe Classic jest stosowane dla stalowych (płaskich) i bitumicznych pokryć dachowych. Montuje się je na gotowy dach. Zalecany silikon podczas montażu na dachu bitumicznym. Zawartość opakowania: Przejście dachowe, uszczelka i wkręty, szablon i instrukcja montażu.	Czarny	1	36	Zamówienie	75622	
	Szary	1	36	Zamówienie	75627	
VILPE® SOLAR PRZEJŚCIE DACHOWE HL 200 Zastosowanie: Przejście dachowe stosowane dla dachów bitumicznych, dla dachów o spadku mniejszym niż 20% (11,5 stopnia). Montuje się je pomiędzy dwie warstwy pokrycia dachu. Wymiary: Wysokość kołnierza 200 mm. Zawartość opakowania: Przejście dachowe, wkręty, instrukcja montażu..	Czarny	1	8	Zamówienie	75672	
VILPE® USZCZELNIENIE PRZEWODU SOLARNEGO 4-50MM Zastosowanie: Uszczelnienie z wytrzymałej i elastycznej gumy technicznej zapewnia wodoszczelne wyprowadzenie ponad dach przewodów, rur i kabli elektrycznych o średnicy 4 -50 mm. Dostępne jest jako dodatkowy asortyment dla Przejść dachowych do kolektorów słonecznych. Zawartość opakowania: Uszczelnienie przewodu, zacisk.				Zamówienie	75701	

*EUR-240

Ross przewód wentylacyjny

Kolor szt./opak. szt./paleta Dostępność Nr produktu

VILPE® ROSS PRZEWÓD WENTYLACYJNY Ø125/135

Zastosowanie: Do wentylacji przestrzeni poniżej podłogi (np. piwnica) i zapobiegawczo w celu ochrony przed wilgocią oraz w wypadku problemów z radonem. Może być również używany jako przewód nawiewny.

Wymiary: Przewód pionowy Ø 110 mm, poziomy Ø 125 mm, wymiar zewnętrzny 132 mm.

Zawartość opakowania: Głowica, pionowa rura, mocowania ścienne i wkręty, kolanko.

Jasny Szary	1	24	Magazyn	790311
Czarny	1	24	Magazyn	790312
Szary	1	24	Magazyn	790317
Czerwony	1	24	Zamówienie	790318
Off Biały	1	24	Magazyn	790320
Beżowy	1	24	Magazyn	790321



VILPE® ROSS PRZEWÓD WENTYLACYJNY Ø160/170

Zastosowanie: Do wentylacji przestrzeni poniżej podłogi (np. piwnica) i zapobiegawczo w celu ochrony przed wilgocią oraz w wypadku problemów z radonem. Może być również używany jako przewód nawiewny.

Wymiary: Przewód pionowy i poziomy Ø 160 mm, wymiar zewnętrzny 168 mm.

Zawartość opakowania: Głowica, pionowa rura, mocowania ścienne i wkręty, kolanko.

Jasny Szary	1	16	Magazyn	790361
Czarny	1	16	Magazyn	790362
Szary	1	16	Magazyn	790367
Czerwony	1	16	Zamówienie	790368
Off Biały	1	16	Magazyn	790370
Beżowy	1	16	Magazyn	790371



VILPE® ROSS PRZEWÓD WENTYLACYJNY Ø200/210

Zastosowanie: Do wentylacji przestrzeni poniżej podłogi (np. piwnica) i zapobiegawczo w celu ochrony przed wilgocią oraz w wypadku problemów z radonem. Może być również używany jako przewód nawiewny.

Wymiary: Przewód pionowy i poziomy Ø 200 mm, wymiar zewnętrzny 208 mm.

Zawartość opakowania: Głowica, pionowa rura, mocowania ścienne i wkręty, kolanko.

Jasny Szary	1	6	Magazyn	790381
Czarny	1	6	Magazyn	790382
Szary	1	6	Magazyn	790387









VILPE® KOŁNIERZ ŚCIENNY ROSS

Zastosowanie: Ułatwia prowadzenie przewodu wentylacyjnego ROSS lub innego przewodu przez ścianę nawet w końcowym etapie procesu budowy.

Zawartość opakowania: Kołnierz ścienny, dwa pierścienie centrujące.

Czarny	56	Zamówienie	790780
Czarny	36	Zamówienie	790781
Czarny	28	Zamówienie	790782



	Jasny szary	RAL 7038		Czerwony	RAL 3009
	Czarny	RAL 9017		Biały	RAL 9016
	Szary	RAL 7015		Beżowy	RAL 1001

W zależności od jakości druku kolory w katalogu mogą różnić się od rzeczywistych kolorów produktu.

VILPE® Przewód wentylacyjny Ross

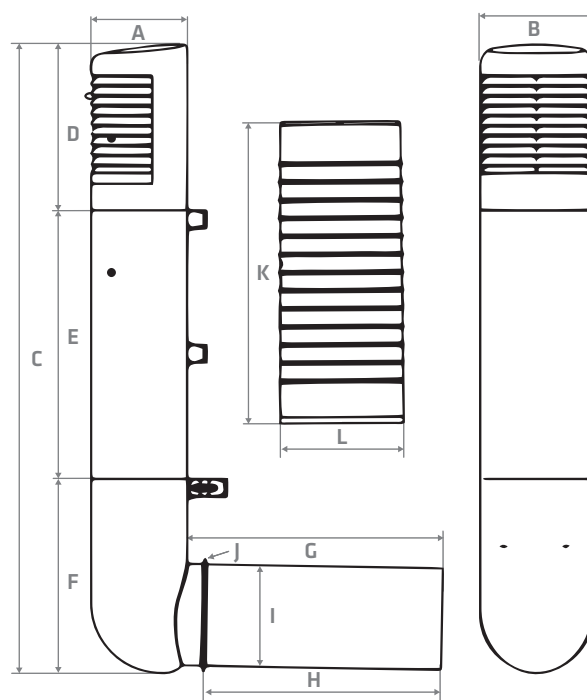
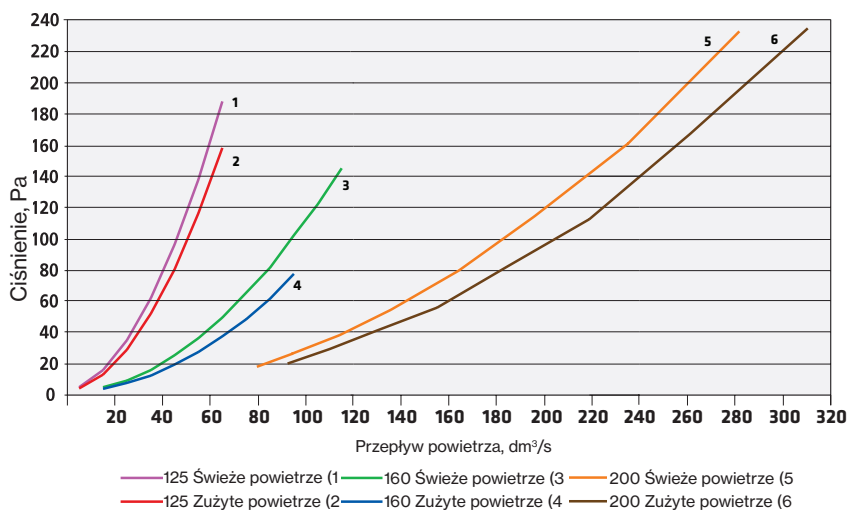



mm	A	B	C	D	E	F	G	H	I	J	K	L
Ross 125/135	111	139	1026	280	445	301	448	415	125	161	500	170
Ross 160/170	159	186	1042	275	445	322	421	392	160	187	500	206
Ross 200/210	210	235	1356	979	178	199	595	-	200	-	500	244







Ross Przewód Wentylacyjny - zestawy

	Kolor	szt./opak.	szt./paleta	Dostępność	Nr produktu	
VILPE® ROSS ZESTAW RENOWACYJNY Ø125/110 Zastosowanie: Do renowacji starego przewodu wentylacyjnego z głowicą poprawiającą wentylację. Wymiary: Ø 125/110 mm. Zawartość opakowania: Głowica, pionowa rura, mocowania ścienne i wkręty, adapter Ø 110/125mm.	Jasny Szary	1	20	Zamówienie	790631	
	Czarny	1	20	Zamówienie	790632	
	Szary	1	20	Zamówienie	790637	
	Czerwony	1	20	Zamówienie	790638	
	Off Biały	1	20	Zamówienie	790640	
	Beżowy	1	20	Zamówienie	790641	
VILPE® ROSS ZESTAW RENOWACYJNY Ø160/160 Zastosowanie: Do renowacji starego przewodu wentylacyjnego z głowicą poprawiającą wentylację. Wymiary: Ø 160 mm. Zawartość opakowania: Głowica, pionowa rura, mocowania ścienne i wkręty, adapter Ø 160 mm.	Jasny Szary	1	20	Zamówienie	790681	
	Czarny	1	20	Zamówienie	790682	
	Szary	1	20	Zamówienie	790687	
	Czerwony	1	20	Zamówienie	790688	
	Off Biały	1	20	Zamówienie	790690	
	Beżowy	1	20	Zamówienie	790691	

Ross Przewód Wentylacyjny - elementy

Kolor	szt./opak.	szt./paleta	Dostępność	Nr produktu		Kolor	szt./opak.	szt./paleta	Dostępność	Nr produktu	
VILPE® ROSS - RURA PIONOWA Ø 125						VILPE® ROSS - RURA PIONOWA Ø 160					
Jasny Szary	1	32	Zamówienie	790411		Jasny Szary	1	32	Zamówienie	790461	
Czarny	1	32	Zamówienie	790412		Czarny	1	32	Zamówienie	790462	
Szary	1	32	Zamówienie	790417		Szary	1	32	Zamówienie	790467	
Czerwony	1	32	Zamówienie	790418		Czerwony	1	32	Zamówienie	790468	
Off Biały	1	32	Zamówienie	790420		Off Biały	1	32	Zamówienie	790470	
Beżowy	1	32	Zamówienie	790421		Beżowy	1	32	Zamówienie	790471	

Przejścia Dachowe dla Kominów

	Kolor	szt./opak.	szt./paleta	Dostępność	Nr produktu	
VILPE® PRZEJŚCIE DACHOWE DLA KOMINÓW NR 1 OKRĄGŁE - ZESTAW Zastosowanie: Odpowiednie dla kominów okrągłych o Ø 200-265 mm. Jeśli przejście dachowe dla kominów będzie montowane na innym pokryciu dachowym niż bitumiczne wymagana jest Uszczelka Nr 1. Zawartość opakowania: Przejście dachowe, gumowa uszczelka, obejma, zestaw przejściowy i instrukcja montażu.	Czarny	1	12*	Zamówienie	742422	
	Brązowy	1	12*	Zamówienie	742424	
	Szary	1	12*	Zamówienie	742427	
	Ceglasty	1	12*	Zamówienie	742429	
VILPE® PRZEJŚCIE DACHOWE DLA KOMINÓW NR 2 OKRĄGŁE - ZESTAW Zastosowanie: Odpowiednie dla kominów okrągłych o Ø 270-380 mm. Jeśli przejście dachowe dla kominów będzie montowane na innym pokryciu dachowym niż bitumiczne wymagana jest Uszczelka Nr 2. Zawartość opakowania: Przejście dachowe, gumowa uszczelka, obejma, zestaw przejściowy i instrukcja montażu.	Czarny	1	6*	Zamówienie	742432	
	Szary	1	6*	Zamówienie	742437	
VILPE® PRZEJŚCIE DACHOWE DLA KOMINÓW NR 1 OKRĄGŁE Zastosowanie: Odpowiednie dla kominów okrągłych o Ø 200-265 mm. Przeznaczone do montażu na pokryciu bitumicznym. Zawartość opakowania: Przejście dachowe, gumowa uszczelka, obejma i instrukcja montażu.	Czarny	1	14*	Zamówienie	741022	
	Brązowy	1	14*	Zamówienie	741024	
	Szary	1	14*	Zamówienie	741027	
VILPE® PRZEJŚCIE DACHOWE DLA KOMINÓW NR 2 OKRĄGŁE Zastosowanie: Odpowiednie dla kominów okrągłych o Ø 270-380 mm. Przeznaczone do montażu na pokryciu bitumicznym. Zawartość opakowania: Przejście dachowe, gumowa uszczelka, obejma i instrukcja montażu.	Czarny	1	6*	Zamówienie	74103	
	Brązowy	1	6*	Zamówienie	74103	
	Szary	1	6*	Zamówienie	74103	
VILPE® USZCZELKA DLA PRZEJŚCIA DLA KOMINÓW Zastosowanie: Uszczelka dla przejścia dla kominów zabezpiecza przed dostawaniem się wody do warstwy izolacyjnej dachu. Zawartość opakowania: Uszczelka.	Czarny			Zamówienie	73218	

Przejścia Dachowe dla Kominów

	Kolor	szt./opak.	szt./paleta	Dostępność	Nr produktu	
VILPE® ZESTAW PRZEJŚCIOWY NR 1 - ROZSZERZENIE Zastosowanie: Produkt pomaga w montażu Przejścia dachowego dla kominów montowanego w odległości co najmniej 700 mm od kalenicy. Wymiary arkusza blachy: 650 x 700 mm.	Czarny	1	19	Zamówienie	742402	
	Brązowy	1	19	Zamówienie	742404	
	Szary	1	19	Zamówienie	742407	
	Ceglasty	1	19	Zamówienie	742409	
VILPE® ZESTAW PRZEJŚCIOWY NR 2 - ROZSZERZENIE Zastosowanie: Produkt pomaga w montażu Przejścia dachowego dla kominów montowanego w odległości co najmniej 1100 mm od kalenicy. Wymiary arkusza blachy: 785 x 1100 mm.	Czarny	1	19	Zamówienie	742412	
	Szary	1	19	Zamówienie	742417	
	Ceglasty	1	19	Zamówienie	742419	
VILPE® USZCZELKA PAROSZCZELNA 100-380 Zastosowanie: Uszczelka paroszczelna stosowana z Przejściem dla kominów okrągłych wykonana z silikonowej gumy. Zawartość opakowania: Uszczelka paroszczelna.	Czarny	1		Zamówienie	73217	
VILPE® PRZEJŚCIE DACHOWE DLA KOMINÓW MODUŁOWYCH Zastosowanie: Dla kominów modułowych o szerokości 320-370 mm i wysokości ponad dach 1106-1721 mm. Do wszystkich rodzajów pokrycia dachowego. Zawartość opakowania: Przejście dachowe, łąty montażowe, wkręty, instrukcja montażu.	Czarny	1		Zamówienie	742502	
	Szary	1		Zamówienie	742507	
	Ceglasty	1		Zamówienie	742509	
VILPE® PRZEJŚCIE DACHOWE DLA KOMINÓW MODUŁOWYCH NA POKRYCIU BITUMICZNYM Zastosowanie: Dla kominów modułowych o szerokości 320-370 mm i wysokości ponad dach 1106-1721 mm. Do dachów bitumicznych. Zawartość opakowania: Przejście dachowe, łąty montażowe, wkręty, instrukcja montażu.	Czarny	1		Zamówienie	742532	
	Szary	1		Zamówienie	742537	
VILPE® OBUDOWA MODUŁOWA KOMINA Zastosowanie: Dla kominów modułowych o szerokości 320-370 mm i wysokości ponad dach 1106-1721 mm. Zawartość opakowania: Obudowa, wkręty.	Czarny	1		Zamówienie	742512	
	Szary	1		Zamówienie	742517	
	Ceglasty	1		Zamówienie	742519	
VILPE® ZŁĄCZE OPIERZENIA KOMINA Zastosowanie: Elastyczne złącze opierzenia komina do pokryć dachówkowych. Dostępne dla Przejścia dla kominów nr 1 i nr 2. 742524 nadaje się również do zastosowania z Przejściem dachowym dla kominów modułowych. Zawartość opakowania: Złącze opierzenia komina.	No. 1 Czarny	1	120	Zamówienie	742522	
	No. 2 Czarny	1	120	Zamówienie	742524	

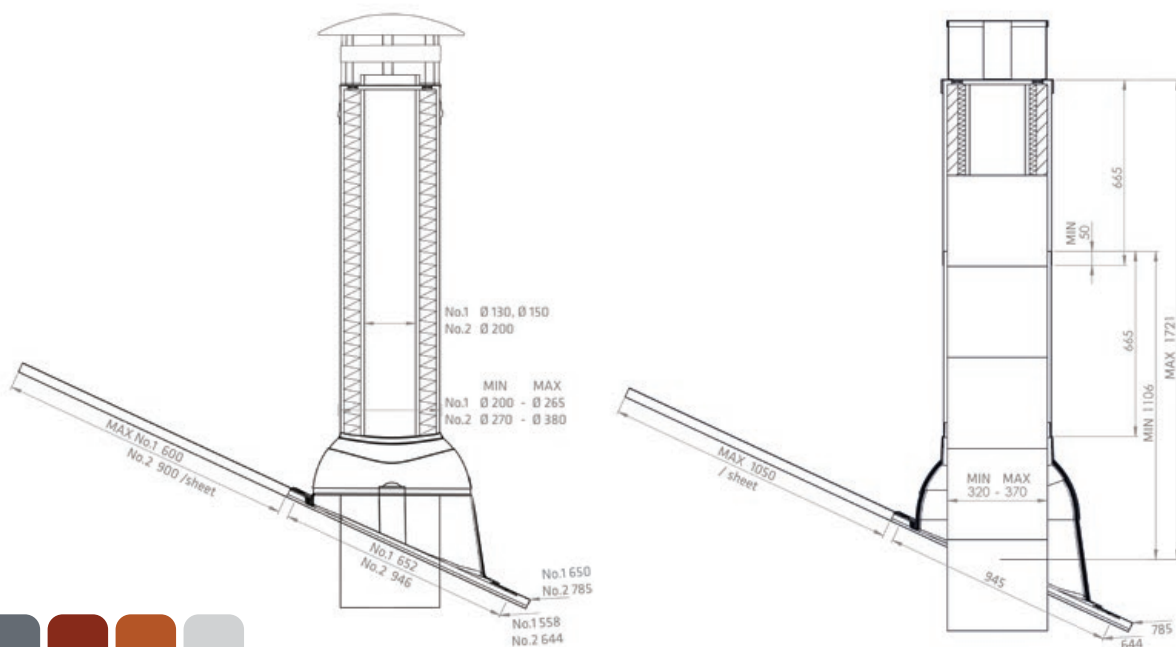



Szczelne Przejścia Dachowe

- do Dachów Płaskich

	Model	szt./opak.	szt./paleta	Dostępność	Nr produktu	
VILPE® SZCZELNE PRZEJŚCIE DLA DACHÓW PŁASKICH Zastosowanie: Szczelne przejście dachowe dla przewodów okrągłych wykonane z gumy EPDM. Podstawa jest instalowana dzięki gorącej masie bitumicznej pomiędzy dwie warstwy papy. Materiał, z którego wykonane są przejścia jest odporny na temp. -30...+90°. Wymiary: Wysokość 150 mm. Otwór jest cięty w zależności od średnicy rury. Zawartość opakowania: Zestawy od nr 1-6 zawierają nierdzewną obejmę. Dla nr 7-12 obejmę należy zamówić osobno.	NO-1 Ø 12/19/25/38	20	480*	Magazyn	70040	
	NO-2 Ø 50/60	20	480*	Magazyn	70060	
	NO-3 Ø 75/90	20	480*	Magazyn	70090	
	NO-4 Ø 110/125	20	480*	Magazyn	70125	
	NO-4.5 Ø 130/140	20	480*	Magazyn	70130	
	NO-5 Ø 150/175	10	480*	Magazyn	70175	
	NO-6 Ø 200/250	10	300*	Zamówienie	70250	
	NO-7 Ø 275/325		50	Zamówienie	70325	
	NO-8 Ø 350/400	20	50	Zamówienie	70400	
	NO-9 Ø 500/525/550/575	1	20	Zamówienie	71050	
	NO-10 Ø 600/625/650/675	1	20	Zamówienie	71060	
	NO-11 Ø 700/725/750/775	1	20	Zamówienie	71070	
NO-12 Ø 800/825/850/875	1	20	Zamówienie	71080		
VILPE® OBEJMA METALOWA Zastosowanie: Dokręcana, ocynkowana obejmę zaciskowa do mocowania Szczelnego Przejścia Dachowego VILPE®. Wymiary: Szerokość 12 mm. Zawartość opakowania: Obejma.	Ø 24-44		15000	Zamówienie	711601	
	Ø 50-145	50	3000	Zamówienie	711714	
	Ø 50-215	50	3000	Zamówienie	711721	
	Ø 50-370	50	3000	Zamówienie	711737	
	Ø 70-570		3000	Zamówienie	711757	
	Ø 630	150	150	Zamówienie	711663	
	Ø 730	150	150	Zamówienie	711673	
Ø 830	150	150	Zamówienie	711683		
VILPE® SZCZELNE PRZEJŚCIE DACHOWE Zastosowanie: Przejście dachowe dla przewodów okrągłych do uszczelnienia dachu przydatne przy jego modernizacji. Zawartość opakowania: Przejście i obejmę.	Ø 19-90	1	84	Magazyn	70510	
	Ø 110-170	1	48	Magazyn	70514	
	Ø 160-250	1	24	Zamówienie	70518	
VILPE® RHS-PRZEJŚCIE Zastosowanie: Przejście dachowe dla przewodów kwadratowych. Obejmę dobieramy odpowiednio do średnicy przewodu. Zawartość opakowania: Przejście.	40x40/50x50/ 60x60/70x70	20	480*	Zamówienie	71090	
	80x80/100x100/ 120x120/140x140	10	480*	Zamówienie	71094	
VILPE® OBEJMA METALOWA Zastosowanie: Obejmę należy dobrać w zależności od rozmiaru przewodu.	40 X 40		1200*	Zamówienie	711198	
	50 X 50		1200*	Zamówienie	71120	
	60 X 60		1200*	Zamówienie	71122	
	70 X 70		1200*	Zamówienie	71123	
	80 X 80		1200*	Zamówienie	71124	
	90 X 90		1200*	Zamówienie	71125	
	100 X 100		1200*	Zamówienie	71126	
	120 X 120		1200*	Zamówienie	71128	
	140 X 140		1200*	Zamówienie	711282	
150 X 150		1200*	Zamówienie	711284		

Przejścia Dachowe dla Pokryć Metalowych

	Model	szt./opak.	szt./paleta	Dostępność	Nr produktu	
VILPE® PRZEJŚCIE DLA POKRYĆ METALOWYCH Zastosowanie: Do przeprowadzenia przez dach różnych typów przewodów okrągłych. Wykonane z czarnej gumy EPDM oraz metalowej podstawy, która dopasowuje się do profilu pokrycia. Podstawa przejść nr 1-3 jest okrągła, a nr 4-6 kwadratowa. Zawartość opakowania: Przejście, wkręty.	NO-1 Ø 12/19/25/28/38/50/60/75/90		500	Magazyn	71701	
	NO-2 Ø 75/90/110/125/150		500	Magazyn	71702	
	NO-3 Ø 110/125/150/175/200		500	Magazyn	71703	
	NO-4 (7) Ø 150/280	10	50	Zamówienie	71716	
	NO-5 (8) Ø 180/330	5	50	Zamówienie	71717	
	NO-6 (9) Ø 260/460	5	50	Zamówienie	71718	
MAXI Ø 330/660	5	25	Zamówienie	71719		
VILPE® OBEJMA METALOWA			500	Zamówienie	711690	
VILPE® PRZEJŚCIE DLA POKRYĆ METALOWYCH PAKIET Zastosowanie: Dla różnych typów przewodów. Zawartość opakowania: Przejście, wkręty, silikon i metalowa obejma.	Ø 10-100	1	84	Magazyn	71742	
	Ø 100-23	1	36	Magazyn	71744	



Szczelne Bariery Parowe

	Model	szt./opak.	szt./paleta	Dostępność	Nr produktu	
VILPE® SZCZELNA BARIERA PAROWA Zastosowanie: Uszczelnienie bariery parowej. Wymiary: Wysokość 33 mm Zawartość opakowania: przejście wykonane z gumy EPDM.	HT-50 Ø 50	20	480*	Zamówienie	71205	
	HT-75 Ø 75	20	480*	Zamówienie	71207	
	HT-110 Ø 110	20	480*	Zamówienie	71211	
	HT-125 Ø 125	20	480*	Zamówienie	71213	
	HT-160 Ø 160	20	480*	Zamówienie	71216	

Przejścia Dachowe Antenowe PVC

	Model	szt./opak.	szt./paleta	Dostępność	Nr produktu	
VILPE® PRZEJŚCIE DACHOWE ANTENOWE PVC Zastosowanie: Odpowiednie do uszczelnienia przewodów dla dachów płaskich. Przejścia dachowe znajdują zastosowanie jako do uszczelnienia przewodów wentylacyjnych. Wymiary: Średnica przewodu Ø 12-100 mm i 110-160 mm Zawartość opakowania: przejście wykonane z PVC.	Ø 12-100 mm Jasny Szary	10		Magazyn	70601	
	Ø 12-100 mm Ciemny Szary	10		Magazyn	70602	
	Ø 110-160 mm Jasny Szary	10		Magazyn	70611	
	Ø 110-160 mm Ciemny Szary	10		Magazyn	70612	

Wpusty Dachowe

	Model	szt./opak.	szt./paleta	Dostępność	Nr produktu	
VILPE® AM WPUST DACHOWY KOŁNIERZ BITUMICZNY Zastosowanie: Kompatybilny ze wszystkimi wielowarstwowymi i jednowarstwowymi dachami bitumicznymi. Przewód ma długość 350 mm. Modele fi75 mm mogą być wykorzystywane do systemów grawitacyjnych jak i podciśnieniowych. Wpust dachowy AM może być również wykonany z możliwością montażu na innych pokryciach dachowych. Zawartość opakowania: Wpust, kratka zabezpieczająca, masa uszczelniająca.	Ø 75 mm	8	64*	Magazyn	72007	
	Ø 90 mm	8	32	Magazyn	72009	
	Ø 110 mm	8	64*	Magazyn	72011	
	Ø 160 mm	6	48	Magazyn	72013	
VILPE® AM KABEL GRZEWICZY 230V/14W Zastosowanie: Do ogrzewania wpustu dachowego AM. Zawartość opakowania: kabel grzewczy.	Dla wpustów AM Ø 50/75/90/110			Magazyn	72000	
	Dla wpustów AM Ø 160			Magazyn	72001	
VILPE® AM KRATKA ZABEZPIECZAJĄCA ZEWNĘTRZNA Zastosowanie: Kratka zabezpieczająca do wpustów dachowych lub rynien. Zapobiega zapychaniu rur z opadłych liści i gałęzi. Zawartość opakowania: kratka zabezpieczająca.				Zamówienie	72130	

Wpusty Dachowe

Model szt./opak. szt./paleta Dostępność Nr produktu

VILPE® AM KRATKA ZABEZPIEZAJĄCA WEWNĘTRZNA

Zastosowanie: Kratka zabezpieczająca do wpustów dachowych lub rynien. Zapobiega zapychaniu rur z opadłych liści i gałęzi.

Zawartość opakowania: kratka zabezpieczająca.

100 400 Zamówienie 72140



VILPE® CM WPUST DACHOWY

Zastosowanie: Odpowiedni dla bitumicznych pokryć dachowych. Szerokość kołnierza wynosi 150 mm.

Zawartość opakowania: wpust, kratka zabezpieczająca.

Ø 75 mm 18 72 Magazyn 72407
Ø 110 mm 20 80 Magazyn 72411



VILPE® KRATKA ZABEZPIEZAJĄCA 75-125 MM

Zastosowanie: Kratka zabezpieczająca 75-125 mm do wpustów dachowych lub rynien. Zapobiega zapychaniu rur z opadłych liści i gałęzi.

Zawartość opakowania: kratka zabezpieczająca.

Magazyn 72424



VILPE® CM KRATKA ZABEZPIEZAJĄCA

Zawartość opakowania: kratka zabezpieczająca.

50 400 Zamówienie 72420
Zamówienie 72422



Power

Model szt./opak. szt./paleta Dostępność Nr produktu

VILPE® POWER A (O KWADRATOWYM PRZEKROJU)

Zastosowanie: W budownictwie do łączenia między sobą różnych miękkich materiałów, na przykład warstw izolacji. Długość elementu mocującego jest dobierana w zależności od grubości izolacji. Sworzeń ma sześciokątny lub czterokątny występ, w zależności od długości połączenia, służący do osadzania wkrętaka. Surowiec: poliamid antykorozyjny, wysokoudarowy, zbrojony włóknem szklanym.

Wymiary: Główna Power A ma średnicę 50 mm, średnica spirali – 28 mm.

Zawartość opakowania: Łącznik Power A.

60, 00 mm 250 6000 Zamówienie 284060
70, 00-20 mm 250 6000 Zamówienie 284070
90, 20-40 mm 250 6000 Zamówienie 284090
110, 40-60 mm 250 4500 Zamówienie 284110
130, 60-80 mm 250 4500 Zamówienie 284130
150, 80-100 mm 250 3000 Zamówienie 284150
175, 100-120 mm 250 3000 Zamówienie 28175
200, 130-150 mm 250 2000 Zamówienie 28200
225, 160-170 mm 250 1000 Zamówienie 28225



VILPE® POWER A (O OKRĄGŁYM PRZEKROJU)

Zastosowanie: W budownictwie do łączenia między sobą różnych miękkich materiałów, na przykład warstw izolacji. Długość elementu mocującego jest dobierana w zależności od grubości izolacji. Surowiec: poliamid antykorozyjny, wysokoudarowy, zbrojony włóknem szklanym. Standardowy kolor – czarny.

Długość nasadki powinna być o 50 mm większa niż ogólna długość elementu mocującego Power.

Wymiary: Główna Power A ma średnicę 50 mm, średnica spirali – 28 mm.

Zawartość opakowania: Łącznik Power A.

250, 180-230 mm 100 1800 Zamówienie 28250
300, 230-280 mm 100 1800 Zamówienie 28300
350, 280-330 mm 100 1800 Zamówienie 28350



Narzędzia do Power

Model Grubość Dostępność Nr produktu

Power z okrągłym trzpieniem mocowany jest przy pomocy wkrętaka z sześciokątną nasadką. Typ nasadki wkrętaka do montażu zależy od długości mocowania. Długość nasadki powinna być o 50 mm większa niż ogólna długość elementu mocującego Power.

Power z czworokątnym trzpieniem mocowany jest przy pomocy czworokątnej nasadki.

350-2X NARZĘDZIE TORX 350 Magazyn 910135
500-2X NARZĘDZIE TORX 500 Magazyn 910150
POWER-350 350 Magazyn 90133



Croco Regulowane

Regulacja długości łącznika w celu dopasowania do zmiennej grubości izolacji dachu

Nowoczesne regulowane łączniki Croco ułatwiają montaż na dachu, ich długość można łatwo dopasować do nachylenia i grubości izolacji. Regulowane łączniki zmniejszają ryzyko błędów montażowych, ponieważ można je dokręcić w celu dopasowania do grubości pokrycia dachowego i warstw izolacyjnych. Dodatkowe śruby są zbędne, co obniża koszty instalacji.

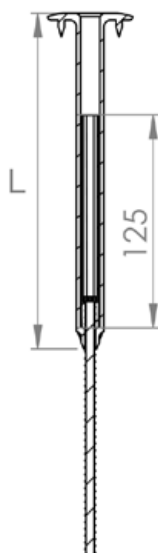

Croco A/B-Regulowane	L	Izl. mm
Croco A/B-Regulowane 150	147	165 - 250
Croco A/B-Regulowane 200	197	220 - 300
Croco A/B-Regulowane 250	247	275 - 350
Croco A/B-Regulowane 300	297	330 - 400
Croco A/B-Regulowane 350	347	385 - 450
Croco A/B-Regulowane 400	397	440 - 500
Croco A/B-Regulowane 450	447	495 - 550
Croco A/B-Regulowane 500	497	550 - 600
Croco A/B-Regulowane 550	547	600 - 650
Croco A/B-Regulowane 600	597	650 - 700
Croco A-Regulowane 650	647	700 - 750
Croco A-Regulowane 700	697	750 - 800

Model szt./opak. szt./paleta Dostępność Nr produktu

VILPE® CROCO B REGULOWANE

Zastosowanie: Do mocowania bitumicznego pokrycia dachowego i materiału termoizolacyjnego z blachą profilowaną, podłożem betonowym lub drewnianym. Mocowanie odbywa się za pomocą metalowego wkrętu do stali lub betonu lub przy pomocy gwoźdźcia do betonu. Długość elementu mocującego jest dobierana w zależności od grubości izolacji.

Wymiary: Średnica główki łącznika wynosi 50 mm
Zawartość opakowania: Łącznik regulowany Croco B.

CROCO B-150	500	14000*	Zamówienie	022150
CROCO B-200	500	10000*	Zamówienie	022200
CROCO B-250	250	7000*	Zamówienie	022250
CROCO B-300	250	5000*	Zamówienie	022300
CROCO B-350	250	5000*	Zamówienie	022350
CROCO B-400	250	3000*	Zamówienie	022400
CROCO B-450	250	3000*	Zamówienie	022450
CROCO B-500	250	3000*	Zamówienie	022500
CROCO B-550			Zamówienie	022550
CROCO B-600			Zamówienie	022600

VILPE® CROCO A REGULOWANE

Zastosowanie: Do mocowania pojedynczej warstwy pokrycia dachowego i materiału termoizolacyjnego z blachą profilowaną, podłożem betonowym lub drewnianym. Mocowanie odbywa się za pomocą metalowego wkrętu do stali lub betonu lub przy pomocy gwoźdźcia do betonu. Croco-A ma 4 bolce na dolnej powierzchni główki zwiększające odporność na rozdarcie. Długość elementu mocującego jest dobierana w zależności od grubości izolacji.

Wymiary: Średnica główki łącznika wynosi 50 mm.
Zawartość opakowania: Łącznik regulowany Croco A.

CROCO A-150	500	14000*	Zamówienie	022150
CROCO A-200	500	10000*	Zamówienie	022200
CROCO A-250	250	7000*	Zamówienie	022250
CROCO A-300	250	5000*	Zamówienie	022300
CROCO A-350	250	5000*	Zamówienie	022350
CROCO A-400	250	3000*	Zamówienie	022400
CROCO A-450	250	3000*	Zamówienie	022450
CROCO A-500	250	3000*	Zamówienie	022500
CROCO A-550			Zamówienie	022550
CROCO A-600			Zamówienie	022600
CROCO A-650			Zamówienie	022650
CROCO A-700			Zamówienie	022750

VILPE® CROCO REGULOWANE ŚRUBA

Zastosowanie: Do montażu łącznika regulowanego Croco. Wkrętak z nasadką Torx 25 (TX25). Produkt jest niezbędny do zamontowania łącznika regulowanego Croco.

Wymiary: Nasadka: 125 mm, fi 7 mm. Wkrętak: 6.3 x 150 TX25.

Zawartość opakowania: Nasadka, wkrętak.

250 21000 Zamówienie 02703

Narzędzia do Croco Regulowane

Model Grubość Dostępność Nr produktu

Narzędzie Torx T-25 (7 mm) do regulowanych łączników Croco. W przypadku montażu do podłoża betonowego wymagane są M-Wiertło i M-Przedłużka-750, do nabycia osobno.

700-2X (7 mm) NARZĘDZIE TORX REGULOWANE	700	Zamówienie	910180
M-WIERTŁO FI 5/35		Magazyn	90290
M-WIERTŁO FI 5/55		Magazyn	90291
M-PRZEDŁUŻKA	750	Magazyn	90292

Croco Bi Croco A

	Model	szt./opak.	szt./paleta	Dostępność	Nr produktu
VILPE® CROCO B Zastosowanie: Do mocowania bitumicznego pokrycia dachowego i materiału termoizolacyjnego z blachą profilowaną, podłożem betonowym lub drewnianym. Mocowanie odbywa się za pomocą metalowego wkrętu do stali lub betonu lub przy pomocy gwoźdźcia do betonu. Długość elementu mocującego jest dobierana w zależności od grubości izolacji i długości gwoźdźcia lub wkrętu. Wymiary: Średnica główki Croco wynosi 50 mm Zawartość opakowania: Łącznik Croco B.	CROCO B-20	500	56000*	Magazyn	02520
	CROCO B-50	500	42000*	Magazyn	02550
	CROCO B-80	500	28000*	Magazyn	02580
	CROCO B-100	500	18000*	Magazyn	02600
	CROCO B-120	500	14000*	Magazyn	02620
	CROCO B-150	500	14000*	Magazyn	02650
	CROCO B-170	500	8000*	Magazyn	02654
	CROCO B-200	500	8000*	Magazyn	02660
	CROCO B-230	250	7000*	Magazyn	02664
	CROCO B-250	250	7000*	Magazyn	02670
	CROCO B-300	250	5000*	Magazyn	02680
	CROCO B-350	250	5000*	Magazyn	02690
	CROCO B-400	150	4200*	Magazyn	02700
	CROCO B-450	250	3000*	Magazyn	02710
	CROCO B-500	250	3000*	Magazyn	02720
	CROCO B-550	50	4000*	Magazyn	02730
	CROCO B-600	50	4000*	Magazyn	02740
VILPE® CROCO A Zastosowanie: Do mocowania pojedynczej warstwy pokrycia dachowego i materiału termoizolacyjnego z blachą profilowaną, podłożem betonowym lub drewnianym. Mocowanie odbywa się za pomocą metalowego wkrętu do stali lub betonu lub przy pomocy gwoźdźcia do betonu. Croco-A ma 4 bolce na dolnej powierzchni główki zwiększające odporność na rozdarcie. Średnica główki Croco wynosi 50 mm. Długość elementu mocującego jest dobierana w zależności od grubości izolacji i długości gwoźdźcia lub wkrętu. Wymiary: Średnica główki Croco wynosi 50 mm Zawartość opakowania: Łącznik Croco A.	CROCO A-20	500	56000*	Zamówienie	02020
	CROCO A-50	500	18000*	Zamówienie	02050
	CROCO A-80	500	28000*	Zamówienie	02080
	CROCO A-100	500	18000*	Zamówienie	02100
	CROCO A-120	500	14000*	Zamówienie	02120
	CROCO A-150	500	14000*	Zamówienie	02150
	CROCO A-170	500	8000*	Zamówienie	02170
	CROCO A-200	500	8000*	Zamówienie	02200
	CROCO A-230	250	7000*	Zamówienie	02230
	CROCO A-250	250	4000*	Zamówienie	02250



Narzędzia do Croco B i Croco A

	Model	Grubość	Dostępność	Nr produktu
Wkrętak z nasadką dwustronną. Długość nasadki jest dobierana w zależności od długości elementu mocującego. Zaleca się stosowanie nasadki przynajmniej o 30 mm dłuższej od elementu mocującego.	065-2X WKREŃTAK TORX	65	Magazyn	910065
	150-2X WKREŃTAK TORX	150	Magazyn	910115
	350-2X WKREŃTAK TORX	350	Magazyn	910135
	500-2X WKREŃTAK TORX	500	Magazyn	910150
	700-2X WKREŃTAK TORX	700	Magazyn	910170
Dla Croco z gwoździem lub śrubą należy wywiercić otwór o średnicy 5 mm. Gdy izolacja nie jest bardzo gruba można użyć wiertła SDS+. Gwoździec do betonu jest wbijany za pomocą elektrycznego nabijaka.	WIERTŁO FI 5/28 MM		Magazyn	90274
	PRZEDŁUŻKA-400 SDS	400	Magazyn	90270
	PRZEDŁUŻKA-600	600	Magazyn	90272
	PRZEDŁUŻKA-800	800	Magazyn	90277
	WIERTŁO 5X150/210 SDS+		Magazyn	9515206
	WBIJAK-600 SDS+	600 ⁽¹⁾	Magazyn	90238
	WBIJAK-800 SDS+	800 ⁽²⁾	Magazyn	90240
	M-WIERTŁO FI 5/35		Magazyn	90290
	M-WIERTŁO FI 5/55		Magazyn	90291
	M-PRZEDŁUŻKA-750	750	Magazyn	90292

⁽¹⁾długość użytkowa 400 mm ⁽²⁾długość użytkowa 600 mm

Tabela doboru Croco A i B

Izl. mm	Croco A/B + KLA gwóźdź	Croco A/B + KLA wkręt	Croco A/B + Śruba do betonu
Elastyczność 10% izolacji łączników			
20	CROCO A/B -20 + GWÓŹDŹ - 35	CROCO A/B -20 + WKREŃ - 40	CROCO A/B -20 + WKREŃ - 35
30	CROCO A/B -20 + GWÓŹDŹ - 45	CROCO A/B -20 + WKREŃ - 50	CROCO A/B -20 + WKREŃ - 50
40	CROCO A/B -20 + GWÓŹDŹ - 55	CROCO A/B -20 + WKREŃ - 70	CROCO A/B -20 + WKREŃ - 60
50	CROCO A/B -50 + GWÓŹDŹ - 35	CROCO A/B -50 + WKREŃ - 40	CROCO A/B -50 + WKREŃ - 35
60	CROCO A/B -50 + GWÓŹDŹ - 45	CROCO A/B -50 + WKREŃ - 50	CROCO A/B -50 + WKREŃ - 50
70	CROCO A/B -50 + GWÓŹDŹ - 55	CROCO A/B -50 + WKREŃ - 70	CROCO A/B -50 + WKREŃ - 60
80	CROCO A/B -50 + GWÓŹDŹ - 65	CROCO A/B -50 + WKREŃ - 70	CROCO A/B -50 + WKREŃ - 70
90	CROCO A/B -80 + GWÓŹDŹ - 45	CROCO A/B -80 + WKREŃ - 50	CROCO A/B -80 + WKREŃ - 50
100	CROCO A/B -80 + GWÓŹDŹ - 55	CROCO A/B -80 + WKREŃ - 70	CROCO A/B -80 + WKREŃ - 60
110	CROCO A/B -100 + GWÓŹDŹ - 45	CROCO A/B -100 + WKREŃ - 50	CROCO A/B -100 + WKREŃ - 50
120	CROCO A/B -100 + GWÓŹDŹ - 55	CROCO A/B -100 + WKREŃ - 70	CROCO A/B -100 + WKREŃ - 60
130	CROCO A/B -120 + GWÓŹDŹ - 45	CROCO A/B -120 + WKREŃ - 50	CROCO A/B -120 + WKREŃ - 50
140	CROCO A/B -120 + GWÓŹDŹ - 55	CROCO A/B -120 + WKREŃ - 70	CROCO A/B -120 + WKREŃ - 60
150	CROCO A/B -120 + GWÓŹDŹ - 65	CROCO A/B -120 + WKREŃ - 70	CROCO A/B -120 + WKREŃ - 70
160	CROCO A/B -150 + GWÓŹDŹ - 45	CROCO A/B -150 + WKREŃ - 50	CROCO A/B -150 + WKREŃ - 50
170	CROCO A/B -150 + GWÓŹDŹ - 55	CROCO A/B -150 + WKREŃ - 70	CROCO A/B -150 + WKREŃ - 60
180	CROCO A/B -150 + GWÓŹDŹ - 65	CROCO A/B -150 + WKREŃ - 70	CROCO A/B -150 + WKREŃ - 70
190	CROCO A/B -170 + GWÓŹDŹ - 55	CROCO A/B -170 + WKREŃ - 70	CROCO A/B -170 + WKREŃ - 60
200	CROCO A/B -170 + GWÓŹDŹ - 65	CROCO A/B -170 + WKREŃ - 70	CROCO A/B -170 + WKREŃ - 70
210	CROCO A/B -170 + GWÓŹDŹ - 75	CROCO A/B -170 + WKREŃ - 90	CROCO A/B -170 + WKREŃ - 80
220	CROCO A/B -200 + GWÓŹDŹ - 55	CROCO A/B -200 + WKREŃ - 70	CROCO A/B -200 + WKREŃ - 60
230	CROCO A/B -200 + GWÓŹDŹ - 65	CROCO A/B -200 + WKREŃ - 70	CROCO A/B -200 + WKREŃ - 70
240	CROCO A/B -200 + GWÓŹDŹ - 75	CROCO A/B -200 + WKREŃ - 90	CROCO A/B -200 + WKREŃ - 80
250	CROCO A/B -230 + GWÓŹDŹ - 55	CROCO A/B -230 + WKREŃ - 70	CROCO A/B -230 + WKREŃ - 60
260	CROCO A/B -230 + GWÓŹDŹ - 65	CROCO A/B -230 + WKREŃ - 70	CROCO A/B -230 + WKREŃ - 70
270	CROCO A/B -250 + GWÓŹDŹ - 55	CROCO A/B -230 + WKREŃ - 90	CROCO A/B -250 + WKREŃ - 60
280	CROCO A/B -250 + GWÓŹDŹ - 65	CROCO A/B -250 + WKREŃ - 70	CROCO A/B -250 + WKREŃ - 70
290	CROCO A/B -250 + GWÓŹDŹ - 75	CROCO A/B -250 + WKREŃ - 90	CROCO A/B -250 + WKREŃ - 80
300	CROCO A/B -250 + GWÓŹDŹ - 85	CROCO A/B -250 + WKREŃ - 90	CROCO A/B -250 + WKREŃ - 90
310	CROCO A/B -250 + GWÓŹDŹ - 95	CROCO A/B -250 + WKREŃ - 110	CROCO A/B -250 + WKREŃ - 100
320	CROCO A/B -250 + GWÓŹDŹ -105	CROCO A/B -250 + WKREŃ - 110	CROCO A/B -250 + WKREŃ - 110
330	CROCO B -300 + GWÓŹDŹ - 65	CROCO B -300 + WKREŃ - 70	CROCO B -300 + WKREŃ - 70
340	CROCO B -300 + GWÓŹDŹ - 75	CROCO B -300 + WKREŃ - 90	CROCO B -300 + WKREŃ - 80
350	CROCO B -300 + GWÓŹDŹ - 85	CROCO B -300 + WKREŃ - 90	CROCO B -300 + WKREŃ - 90
360	CROCO B -300 + GWÓŹDŹ - 95	CROCO B -300 + WKREŃ - 110	CROCO B -300 + WKREŃ - 100
370	CROCO B -300 + GWÓŹDŹ -105	CROCO B -300 + WKREŃ - 110	CROCO B -300 + WKREŃ - 110
380	CROCO B -350 + GWÓŹDŹ - 65	CROCO B -300 + WKREŃ - 130	CROCO B -350 + WKREŃ - 70
390	CROCO B -350 + GWÓŹDŹ - 75	CROCO B -350 + WKREŃ - 90	CROCO B -350 + WKREŃ - 80
400	CROCO B -350 + GWÓŹDŹ - 85	CROCO B -350 + WKREŃ - 90	CROCO B -350 + WKREŃ - 90
410	CROCO B -350 + GWÓŹDŹ - 95	CROCO B -350 + WKREŃ - 110	CROCO B -350 + WKREŃ - 100
420	CROCO B -350 + GWÓŹDŹ -105	CROCO B -350 + WKREŃ - 110	CROCO B -350 + WKREŃ - 110
430	CROCO B -350 + GWÓŹDŹ - 115	CROCO B -350 + WKREŃ - 130	CROCO B -350 + WKREŃ - 120
440	CROCO B -400 + GWÓŹDŹ - 75	CROCO B -400 + WKREŃ - 90	CROCO B -400 + WKREŃ - 80
450	CROCO B -400 + GWÓŹDŹ - 85	CROCO B -400 + WKREŃ - 90	CROCO B -400 + WKREŃ - 90
460	CROCO B -400 + GWÓŹDŹ - 95	CROCO B -400 + WKREŃ - 110	CROCO B -400 + WKREŃ - 100
470	CROCO B -400 + GWÓŹDŹ - 105	CROCO B -400 + WKREŃ - 110	CROCO B -400 + WKREŃ - 110
480	CROCO B -400 + GWÓŹDŹ - 115	CROCO B -400 + WKREŃ - 130	CROCO B -400 + WKREŃ - 120
490	CROCO B -450 + GWÓŹDŹ - 75	CROCO B -450 + WKREŃ - 90	CROCO B -450 + WKREŃ - 80
500	CROCO B -450 + GWÓŹDŹ - 85	CROCO B -450 + WKREŃ - 90	CROCO B -450 + WKREŃ - 90
510	CROCO B -450 + GWÓŹDŹ - 95	CROCO B -450 + WKREŃ - 110	CROCO B -450 + WKREŃ - 100
520	CROCO B -450 + GWÓŹDŹ - 105	CROCO B -450 + WKREŃ - 110	CROCO B -450 + WKREŃ - 110

VILPE® KLA GWÓŹDŹ DO BETONU

Zastosowanie: Dla podłoża betonowego elementy mocujące Croco A i B mocuje się przy użyciu gwoździ do betonu. Długość gwoźdźca jest dobierana w taki sposób, aby zagłębiał się w betonie co najmniej na 20 mm. Rozmiar wiertła to 5 mm. Gwoździe do betonu ma również zastosowanie przy mocowaniu z podłożem drewnianym i z blachą profilowaną.

Wymiary: 35 - 155 mm

Zawartość opakowania: Gwoździe do betonu.



KLA-35 GWÓŹDŹ DO BETONU	35 mm	Magazyn	67035
KLA-45 GWÓŹDŹ DO BETONU	45 mm	Magazyn	67045
KLA-55 GWÓŹDŹ DO BETONU	55 mm	Magazyn	67055
KLA-60 GWÓŹDŹ DO BETONU	60 mm	Magazyn	67060
KLA-65 GWÓŹDŹ DO BETONU	65 mm	Magazyn	67065
KLA-75 GWÓŹDŹ DO BETONU	75 mm	Magazyn	67075
KLA-85 GWÓŹDŹ DO BETONU	85 mm	Magazyn	67085
KLA-95 GWÓŹDŹ DO BETONU	95 mm	Magazyn	67095
KLA-105 GWÓŹDŹ DO BETONU	105 mm	Magazyn	67105
KLA-115 GWÓŹDŹ DO BETONU	115 mm	Magazyn	67115
KLA-125 GWÓŹDŹ DO BETONU	125 mm	Magazyn	67125
KLA-135 GWÓŹDŹ DO BETONU	135 mm	Magazyn	67135
KLA-145 GWÓŹDŹ DO BETONU	145 mm	Magazyn	67145
KLA-155 GWÓŹDŹ DO BETONU	155 mm	Magazyn	67155

VILPE® KLA WKRĘT TORX

Zastosowanie: Croco A i B –elementy mocujące stosowane są do mocowania z blachą profilowaną lub podłożem drewnianym. Wkręty produkowane są z gwintem w 2 rozmiarach: Nr-1 – do blachy profilowanej o grubości do 1,25 mm. Długość wkrętu jest dobierana w zależności od grubości izolacji i długości element mocującego tak, by wkręt przebił stal co najmniej na grubości 15 mm.

Wymiary: 40 -150 mm

Zawartość opakowania: Wkręt Torx.



KLA-40 NR-1 WKRĘT TORX	40 mm	Magazyn	425040
KLA-50 NR-1 WKRĘT TORX	50 mm	Magazyn	425050
KLA-70 NR-1 WKRĘT TORX	70 mm	Magazyn	425070
KLA-90 NR-1 WKRĘT TORX	90 mm	Magazyn	425090
KLA-110 NR-1 WKRĘT TORX	110 mm	Magazyn	425110
KLA-130 NR-1 WKRĘT TORX	130 mm	Magazyn	425130
KLA-150 NR-1 WKRĘT TORX	150 mm	Magazyn	425150

VILPE® ŚRUBA DO BETONU TX

Zastosowanie: Ma zastosowanie przy mocowaniu Croco A i B do podłoża betonowego. Można stosować także przy mocowaniu z podłożem drewnianym i z blachą profilowaną. Głębokość montażu: Minimum 20 mm. Głębokość wiercenia: Minimum 40 mm.

Wymiary: 35 -130 mm

Zawartość opakowania: Śruba do betonu TX.



ŚRUBA DO BETONU 6.3 x 35 TX 25	35 mm	Magazyn	672035
ŚRUBA DO BETONU 6.3 x 50 TX 25	50 mm	Magazyn	672050
ŚRUBA DO BETONU 6.3 x 60 TX 25	60 mm	Magazyn	672060
ŚRUBA DO BETONU 6.3 x 70 TX 25	70 mm	Magazyn	672070
ŚRUBA DO BETONU 6.3 x 80 TX 25	80 mm	Magazyn	672080
ŚRUBA DO BETONU 6.3 x 90 TX 25	90 mm	Magazyn	672090
ŚRUBA DO BETONU 6.3 x 100 TX 25	100 mm	Magazyn	672100
ŚRUBA DO BETONU 6.3 x 110 TX 25	110 mm	Magazyn	672110
ŚRUBA DO BETONU 6.3 x 120 TX 25	120 mm	Magazyn	672120
ŚRUBA DO BETONU 6.3 x 130 TX 25	130 mm	Magazyn	672130



VILPE Oy

Założona w 1975r., VILPE Oy to wiodący producent w Finlandii, Rosji, krajach bałtyckich i skandynawskich. Specjalizuje się w nowoczesnych rozwiązaniach dotyczących mocowań i produktów do wentylacji dachowej. VILPE to niezawodny, stabilny partner znany poprzez markę VILPE®.

Zastosowanie produktów VILPE® poprawia komfort mieszkania i życia. VILPE® zapewnia świeże powietrze w domach, zmniejsza ryzyko zachorowań i poprawia kondycję budynków. Nieustannie wprowadza innowacyjne rozwiązania w oferowanych produktach i usługach. Przykładami naszych starań są wyróżnienia licznymi certyfikatami.

Ciągłe doskonalenie naszych działań i produktów jest najważniejsze dla VILPE; ponieważ to oznacza bezpieczeństwo i długotrwały komfort dla ostatecznego odbiorcy. VILPE® to marka bezpiecznych budynków i bezpiecznego życia.

Jakość i Środowisko

VILPE Oy opiera swoje standardy na trwałych wartościach jakimi są zaangażowanie i najwyższa jakość produkcji. Systemowi zarządzania VILPE przyznano certyfikat jakości ISO 9001:2008 oraz certyfikat zarządzania środowiskowego ISO 14001:2004. Certyfikaty świadczą o rozwoju produktów, produkcji i sprzedaży produktów VILPE®.

Głównym celem VILPE jest zapewnienie jakości spełniającej potrzeby naszych klientów. Cele środowiskowe obejmują rozwój produktów energooszczędnych i metod produkcji zmniejszającej ilość odpadów. Do produkcji używane są materiały nadające się do recyklingu. Produkty VILPE® to niezawodne rozwiązanie na długie lata.



VILPE Oy/2-2019

> VILPE.COM

VILPE POLAND SP. Z O.O.
Ul. Fabryczna 20D
Pietrzykowice
55-080 Kąty Wrocławskie

Tel. +48 71 740 26 23
e-mail: biuro@vilpe.com

VILPE®
Innovative and Easy