

**VILPE**<sup>®</sup>  
Innovative and Easy



**katalog produktów**  
2023 | 2024

# Skontaktuj się z nami

## biuro sprzedaży i magazyn

VILPE Poland Sp. z o.o.  
ul. Graniczna 8aa  
54-610 Wrocław  
7R City Flex Wrocław

tel. +48 71 740 26 23  
+48 71 799 40 40  
www.vilpe.com/pl  
www.vilpe-wentylacja.com

## CEO

Andrzej Janusz  
Dyrektor Generalny  
VILPE Poland Sp. z o.o.

+48 695 349 751  
andrzej.janusz@vilpe.com

## doradztwo techniczne i handlowe

**Biuro**  
Piotr Tasiór

+48 71 740 26 23 wew. 1  
+48 726 424 104  
piotr.tasior@vilpe.com

**Region centralny**  
Tomasz Pietrzak  
Menadżer ds. Rozwoju Rynku

+48 601 892 209  
tomasz.pietrzak@vilpe.com

**Region zachodni**  
Tomasz Kosiorowski  
Menadżer ds. Rozwoju Rynku

+48 601 187 404  
tomasz.kosiorowski@vilpe.com

**Region północny**  
Sławomir Belka  
Regionalny Kierownik Sprzedaży

+48 724 371 600  
slawomir.belka@vilpe.com

**Region północno-zachodni**  
Andrzej Czarnecki  
Regionalny Kierownik Sprzedaży

+48 665 556 724  
andrzej.czarnecki@vilpe.com

**Region północno-wschodni**  
Dariusz Liderlin  
Doradca Techniczno-Handlowy

+48 605 560 349  
dariusz.liderlin@vilpe.com

**Region południowy**  
Tomasz Kijaczko  
Regionalny Kierownik Sprzedaży

+48 607 226 224  
tomasz.kijaczko@vilpe.com

**Region wschodni**  
Sławomir Bezlada  
Doradca Techniczno-Handlowy

+48 669 234 831  
slawomir.bezlada@vilpe.com

## logistyka i magazyn

Wojciech Marciniak  
Kierownik

+48 71 740 26 23 wew. 2  
+48 697 550 202  
wojciech.marciniak@vilpe.com

Magazyn

+48 607 101 050  
magazyn.wroclaw@vilpe.com

## sprzedaż i zamówienia

Alla Pachina

alla.pachina@vilpe.com

## 20 lat gwarancji

na wszystkie produkty  
niemechaniczne

## 10 lat gwarancji

trwałości koloru

## 5 lat gwarancji

na części mechaniczne  
wentylatorów dachowych

## doradztwo techniczne

+48 71 740 26 23  
biuro@vilpe.com

## specjalista ds. eksportu i administracji

Oliwia Mielnik

+48 663 018 171  
olivia.mielnik@vilpe.com

## marketing

Anna Becher







+48 690 43 26 27  
anna.becher@vilpe.com

vilpe.com  
vilpe-wentylacja.com









# Spis treści

VILPE® system	4	VILPE® IO czerpnia ścienna	33
Inteligentny system kontroli wilgotności VILPE® Sense	5	System Renson Healthbox 3	36
Wentylatory dachowe	6	Przejścia dla anten i przewodów	40
VILPE® ECo Ideal Wireless	10	Wyłaz dachowy i dachówkowy wywietrznik kalenicowy	40
Wybór wentylatorów dachowych VILPE®	12	Niskociśnieniowe kominki wentylacyjne do pokryć bitumicznych	40
Schematy połączeń elektrycznych	12	Przejścia dachowe dla kolektorów słonecznych	41
Wentylacja kuchni – Cicha Kuchnia VILPE®	13	Przejścia dachowe dla kominów	42
FLOW kominki wentylacyjne i akcesoria	14	Wpusty dachowe ze stali nierdzewnej kwasoodpornej	43
Kominki sanitarne	15	Wpusty dachowe	46
Przejścia dachowe typu P	16	Szczelne przejścia dachowe do dachów płaskich	47
Kompatybilność przejść dachowych	20	Szczelne bariery parowe	48
FLOW wywietrznik	22	Przejścia dachowe antenowe PVC	48
INTAKE dachowa czerpnia powietrza	25	Łączniki fasadowe i akcesoria	48
SCOOP wyrzutnia dachowa do wentylacji mechanicznej	25	Łączniki Power A i narzędzia	49
WIVE 100 nawiewnik ścienny	26	Łączniki Croco	49
VELCO nawiewnik ścienny	27	Tabela doboru Croco A i B	52
ROSS przewód wentylacyjny	28	Warunki Gwarancji	54
Kratki wielofunkcyjne	30		
VILPE® IO czerpnia i wyrzutnia ścienna	32		

# Oznaczenia produktów

<b>szt./opakowanie</b>	Ile sztuk zawiera opakowanie. Wielkość zamówienia musi być podzielna przez tę liczbę.
<b>szt./paleta</b>	Ile elementów zawiera paleta. Nasze palety to europalety (80 x 120 cm) o wysokości 120 cm, o ile nie podano inaczej.
<b>dostępność</b>	Magazyn/Zamówienie. Zamówienie oznacza, że produkt jest wytwarzany tylko w przypadku złożenia zamówienia, co oznacza nieco wydłużony czas dostawy.
	Produkt przeznaczony do montażu na dachu skośnym
	Produkt przeznaczony do montażu na kominie wentylacyjnym
	Produkt przeznaczony do montażu na dachu płaskim
	VILPE® ECo FLOW – stałoprądowe wentylatory dachowe zgodne z dyrektywą ERP 2019
	Produkt w rozmiarze XL, czyli większym niż produkty standardowe
	Łączniki dachowe

# Kolory VILPE

	Czarny	RAL 9017
	Brązowy	RAL 8017
	Szary	RAL 7015
	Czerwony	RAL 3009
	Ceglasty	RAL 8004
	Jasnoszary	RAL 7040
	Srebrnoszary	RAL 7001
	Antracytowy	RAL 7016

W zależności od jakości druku kolory w katalogu mogą różnić się od rzeczywistych kolorów produktu.

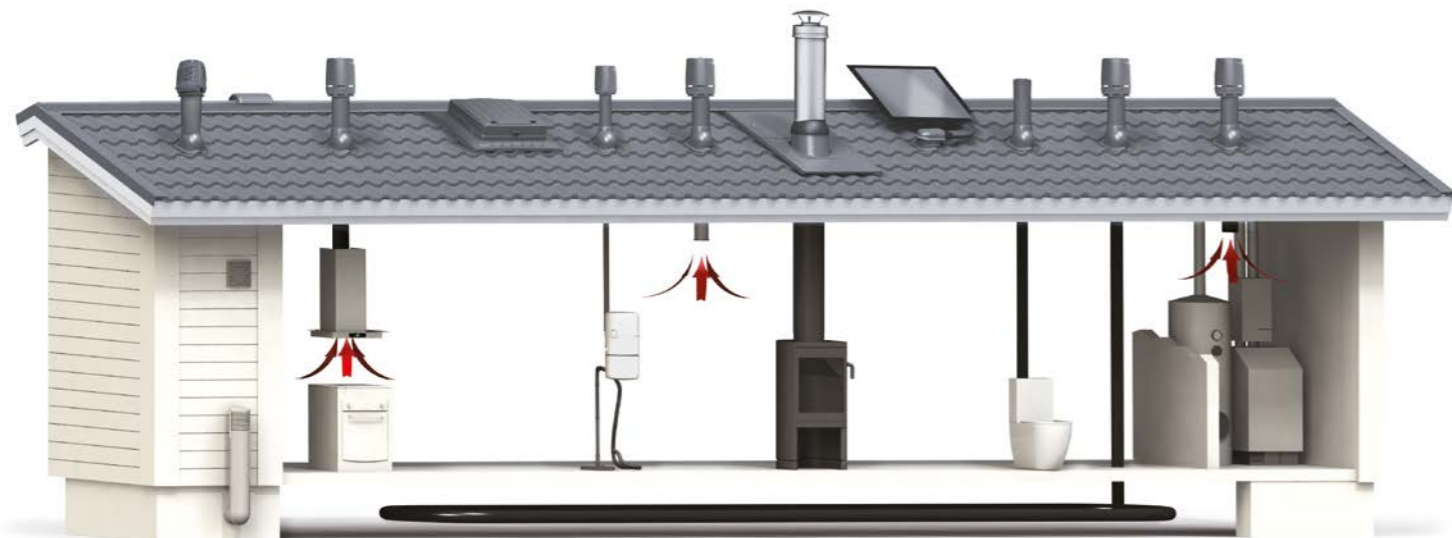

Ofertę produktów dachowych VILPE® wyróżnia szeroki zakres średnic, komplementarność i możliwość instalacji na każdym rodzaju dachu. Nasze produkty zostały zaprojektowane i wyprodukowane w Finlandii, oraz szczegółowo przetestowane tak, aby zawsze zapewniać absolutną wodoszczelność przewodu wentylacyjnego i doskonałe parametry wentylacyjne.

#### Kominki wentylacyjne i wentylatory dachowe typu P

Kominki wentylacyjne i wentylatory dachowe typu P instalujemy w połaci dachu przy pomocy odpowiedniego dla danego pokrycia, wodoszczelnego przejścia dachowego. Przejścia dachowe VILPE® pasują do większości rodzajów dachów o spadku mniejszym niż 57 stopni. Więcej na ten temat – na stronach 20-21. Standardowe rozmiary kominków i wentylatorów dachowych typu P pasują do standardowych przejść dachowych. Produkty rozmiarów XL wymagają użycia przejść dachowych XL.

#### Wywietrzniki i wentylatory dachowe typu S

Wywietrzniki i wentylatory dachowe typu S są przeznaczone do instalacji na duktach wentylacyjnych i wszelkich poziomych płaszczyznach; są rozwiązaniem dla dachów o delikatnym spadku. Wywietrzniki i wentylatory dachowe S są używane np. w budynkach wielorodzinnych, wielokondygnacyjnych i szeregowych, gdzie wymagana jest wentylacja każdego mieszkania. Z pomocą wentylatorów dachowych typu S wentylacja grawitacyjna w prosty sposób może zostać zamieniona na wentylację mechaniczną. Wentylatory dachowe typu S bez płyty montażowej przeznaczone są do bezpośredniego instalowania na przewodach wentylacyjnych. Wywietrzniki i wentylatory typu S zawsze zawierają w zestawie płytę montażową.

#### Kominki wentylacyjne i wentylatory dachowe dla dachów płaskich

Kominki wentylacyjne i wentylatory dachowe typu P można także montować na dachach płaskich krytych papą bitumiczną, membraną EPDM. Montaż produktów o średnicach Ø 75 – 160 mm wymaga zastosowania bitumicznego przejścia dachowego HL 200. Produkty w wersji XL wymagają użycia przejścia HL 200 XL. Przejście dachowe HL 200 zgrzewane jest pomiędzy dwie warstwy papy.



## VILPE® Sense



**Automatyczne ostrzeżenie o potencjalnych przeciekach**



**Automatyczne suszenie warstwy izolacyjnej w zależności od potrzeb**

System VILPE® Sense oparty jest na najnowszej technologii IoT i łączy w sobie dwie funkcje – monitorowanie wilgotności i zapobieganie uszkodzeniom spowodowanym wilgocią. System znajdzie i ostrzeże Cię o nawet najmniejszych trudnych do znalezienia przeciekach, aby można je było naprawić, zanim przerodzą się w poważniejsze i znacznie droższe w likwidacji degradacje.

System VILPE® Sense osusza również warstwę izolacji, gdy jest to konieczne – na przykład po deszczu lub w trakcie wilgotnej jesieni, w warunkach, które mogą być źródłem szkód spowodowanych wilgocią pomimo szczelnego dachu.

**Rozwiązanie składa się z wentylatora dachowego VILPE z silnikiem EC, połączonego z jednostką sterującą, mobilną stacją bazową i dwoma lub więcej czujnikami.**

Dzięki aplikacji VILPE® Sense stan Twojego budynku można sprawdzić w dowolnym momencie, a system automatycznie ostrzeże Cię w przypadku potencjalnego przecieku. Dane te można również bezpiecznie eksportować do dowolnego kompletnego systemu automatyki domowej.

System można doposażyć w kolejne czujniki umiejscowione w strukturze dachu.

#### Elementy systemu

nr produktu	nazwa	opis
741982	Wentylator dachowy Eco Sense – głowica typ C	Wentylacja połaci dachu
732102_2	ALIPAI FLOW 110 – podstawa bez głowicy	Do montażu wentylatora na dachu płaskim
735043PL	VILPE® Sense – mobilna stacja bazowa (na kartę SIM)	Urządzenie komunikacyjne, transfer danych, baza z dostępem na 10 lat
735044	VILPE® Sense – mobilna stacja bazowa (bez karty SIM)	Urządzenie komunikacyjne, transfer danych, baza z dostępem na 10 lat
735042	VILPE® Sense - zestaw podstawowy MCU2 - sterownik 1 szt., czujnik RH / C° - 2 szt.	Sterowanie do wentylatora, czujnik zawilgocenia i temperatury
735045	VILPE® Sense - detektory nieszczelności dachu, kpl. 10 czujników RHT-2	Lokalizacja i wykrywanie nieszczelności oraz monitorowanie dachu



**Stale monitorowanie dachu i wczesne wykrywanie nieszczelności w technologii smart**

NOWOŚĆ

Detektory nieszczelności VILPE® Sense są nowym rodzajem czujników wilgotności i temperatury służących do wykrywania nieszczelności i stanowią rozwinięcie systemu VILPE® Sense.

Detektory umożliwiają stworzenie obrazu zawilgocenia dachu w poszczególnych obszarach i pozwalają na precyzyjne określenie miejsca przecieku.



Wystarczy 10 czujników, aby pokryć obszar około 200 m<sup>2</sup> dachu (ok. 20m<sup>2</sup>/czujnik). Detektory montujemy co 4-5m przy pomocy Łączników Dachowych Croco. Każdy z detektorów wyposażony jest w baterię działającą do 15 lat.

Sledź stan swojego dachu w aplikacji VILPE® Sense dostępnej w telefonie, tablecie i w komputerze.



# ECo FLOW wentylatory dachowe



## VILPE® ECo110P/500 FLOW wentylator dachowy

**Zastosowanie:** Energooszczędny wentylator dachowy z głowicą FLOW z silnikiem DC do usuwania radonu. Również do wentylacji ekoloatlet. Silnik ma specjalne zabezpieczenie i ustawienie na 3V. Jeśli konieczne, silnik można regulować potencjometrem znajdującym się w głowicy wentylatora. Wymagane jest przejście dachowe VILPE® dopasowane do pokrycia dachowego.

**Wymiary:** Przewód wewnętrzny Ø 110 mm, średnica zewnętrzna 160 mm, wysokość 500mm.

**Zawartość opakowania:** Wentylator dachowy, wkręty, instrukcje montażu, obsługi oraz konserwacji.

kolor	szt. /opak.	szt. /paleta	dostępność	numer produktu
Czarny	1	28*	Zamówienie	350272
Szary	1	28*	Zamówienie	350277
Ceglasty	1	28*	Zamówienie	350279



## VILPE® ECo125P/500 FLOW wentylator dachowy

**Zastosowanie:** Do wyrzutu zużytego powietrza w systemach wentylacji mechanicznej (wymuszonej). Energooszczędny zaizolowany wentylator dachowy FLOW z silnikiem DC i sterowaniem 0-10V. Wymagane jest przejście dachowe VILPE® dopasowane do pokrycia dachowego. Zestaw można uzupełnić o regulator VILPE® Eco lub system wentylacji Eco Ideal Wireless. Współpracuje także z okapem kuchennym systemu Cichej Kuchni VILPE®.

**Wymiary:** Przewód wewnętrzny Ø 125 mm, przewód zewnętrzny Ø 225 mm, wysokość ponad dach około 500 mm.

**Zawartość opakowania:** Wentylator dachowy, wkręty, instrukcje montażu, działania i konserwacji.

kolor	szt. /opak.	szt. /paleta	dostępność	numer produktu
Czarny	1	28*	Magazyn	350242
Braźowy	1	28*	Zamówienie	350244
Szary	1	28*	Magazyn	350247
Czerwony	1	28*	Zamówienie	350248
Ceglasty	1	28*	Magazyn	350249
Antracytowy	1	28*	Do wyczerpania	35024G



## VILPE® ECo160P/500 FLOW wentylator dachowy

**Zastosowanie:** Do wyrzutu zużytego powietrza w systemach wentylacji mechanicznej (wymuszonej). Energooszczędny zaizolowany wentylator dachowy FLOW z silnikiem DC i sterowaniem 0-10V. Wymagane jest przejście dachowe VILPE® dopasowane do pokrycia dachowego. Zestaw można uzupełnić o regulator VILPE® Eco lub system wentylacji Eco Ideal Wireless. Współpracuje także z okapem kuchennym systemu Cichej Kuchni VILPE®.

**Wymiary:** Przewód wewnętrzny Ø 160 mm, przewód zewnętrzny Ø 225 mm, wysokość ponad dach około 500 mm.

**Zawartość opakowania:** Wentylator dachowy, wkręty, instrukcje montażu, działania i konserwacji.

kolor	szt. /opak.	szt. /paleta	dostępność	numer produktu
Czarny	1	28*	Magazyn	350252
Braźowy	1	28*	Zamówienie	350254
Szary	1	28*	Magazyn	350257
Czerwony	1	28*	Zamówienie	350258
Ceglasty	1	28*	Magazyn	350259
Antracytowy	1	28*	Do wyczerpania	35025G



## VILPE® ECo200P/500 FLOW XL wentylator dachowy

**Zastosowanie:** Do wyrzutu zużytego powietrza w systemach wentylacji mechanicznej (wymuszonej). Energooszczędny zaizolowany wentylator dachowy FLOW z silnikiem DC i sterowaniem 0-10V. Wymagane jest przejście dachowe VILPE® dopasowane do pokrycia dachowego. Zestaw można uzupełnić o regulator VILPE® Eco lub system wentylacji Eco Ideal Wireless. Współpracuje także z okapem kuchennym systemu Cichej Kuchni VILPE®.

**Wymiary:** Przewód wewnętrzny Ø 200 mm, przewód zewnętrzny Ø 300 mm, wysokość ponad dach około 500 mm.

**Zawartość opakowania:** Wentylator dachowy, wkręty, instrukcje montażu, działania i konserwacji.

kolor	szt. /opak.	szt. /paleta	dostępność	numer produktu
Czarny	1	6	Magazyn	350302
Szary	1	6	Magazyn	350307



# Wentylatory dachowe E



## VILPE® E190P/Ø125/500 wentylator dachowy

**Zastosowanie:** Do wyrzutu zużytego powietrza w systemach wentylacji mechanicznej (wymuszonej). Wymagane jest przejście dachowe VILPE®. Zestaw można uzupełnić o regulator tyrystorowy VILPE®. Maksymalna wydajność: 500 m³/h.

**Wymiary:** Przewód wewnętrzny Ø 125 mm, przewód zewnętrzny Ø 225 mm, wysokość ponad dach około 500 mm.

**Zawartość opakowania:** Wentylator dachowy, wkręty, instrukcje montażu, działania i konserwacji.

kolor	szt. /opak.	szt. /paleta	dostępność	numer produktu
Czarny	1	24*	Magazyn	73592
Szary	1	24*	Magazyn	73597
Ceglasty	1	12	Magazyn	73599



## VILPE® E220P/Ø160/500 wentylator dachowy

**Zastosowanie:** Do wyrzutu zużytego powietrza w systemach wentylacji mechanicznej (wymuszonej). Wymagane jest przejście dachowe VILPE®. Zestaw można uzupełnić o regulator VILPE®. Współpracuje z okapem kuchennym systemu Cichej Kuchni VILPE®. Maksymalna wydajność 720 m³/h.

**Wymiary:** Przewód wewnętrzny Ø 160 mm, przewód zewnętrzny Ø 225 mm, wysokość ponad dach około 500 mm.

**Zawartość opakowania:** Wentylator dachowy, wkręty, instrukcje montażu, działania i konserwacji.

kolor	szt. /opak.	szt. /paleta	dostępność	numer produktu
Czarny	1	24*	Magazyn	73472
Braźowy	1	24*	Zamówienie	73474
Szary	1	12	Magazyn	73477
Czerwony	1	12	Zamówienie	73478
Ceglasty	1	24*	Magazyn	73479

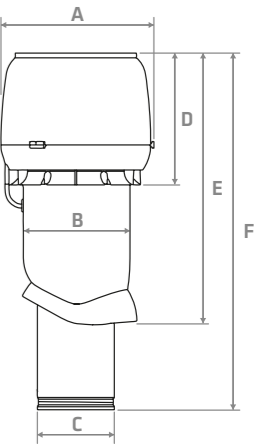
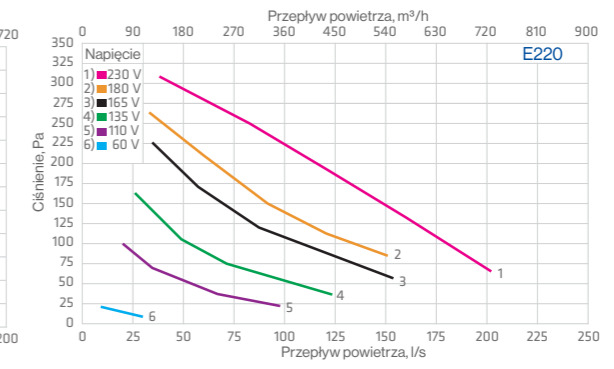
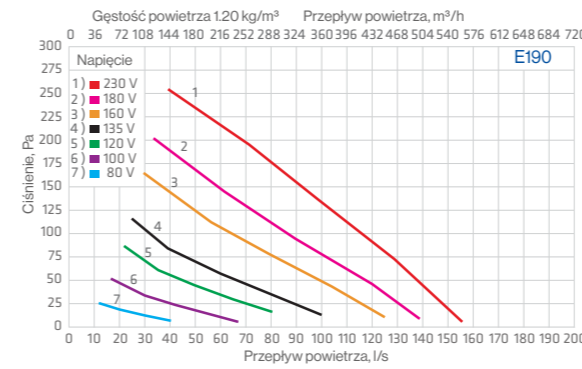

mm	A	B	C	D	E	F
E120	257	160	125	221	576	724
E190	310	225	125	273	564	738
E220	310	225	160	273	564	738



VILPE® ECo FLOW to stałoprądowe wentylatory dachowe zgodne z dyrektywą ERP 2019

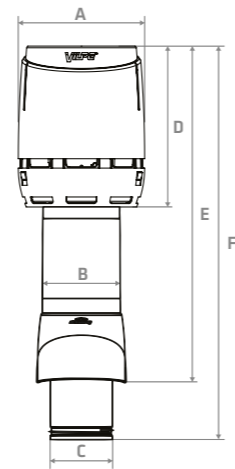
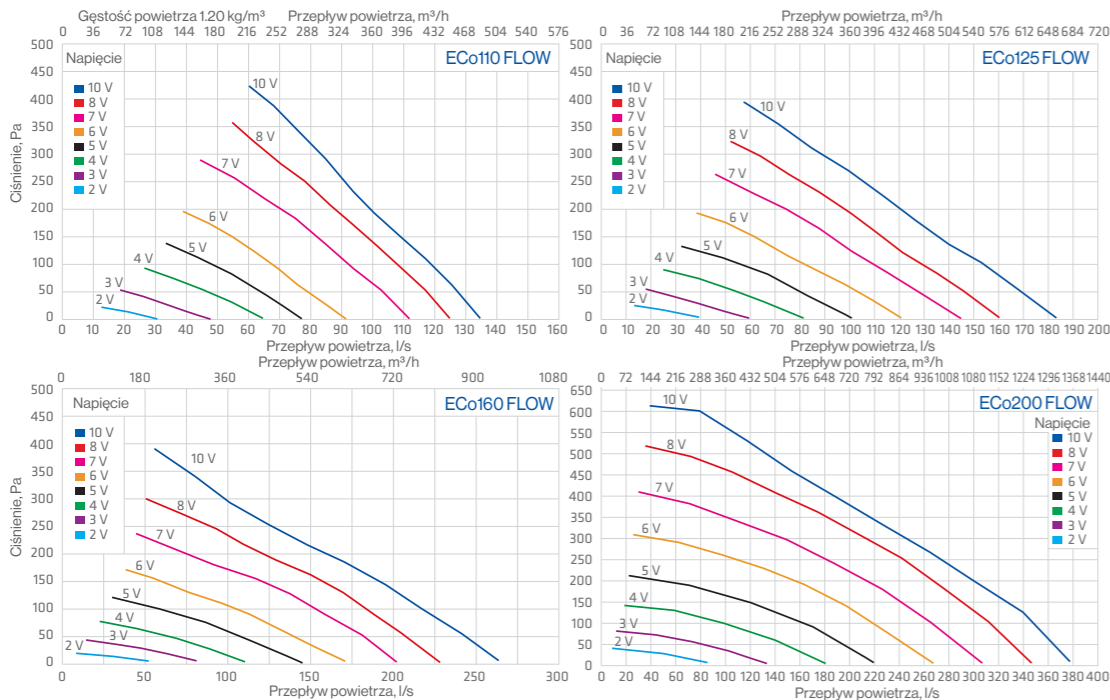

mm	A	B	C	D	E	F
ECo110P FLOW	310	225	110	394	759	1041
ECo125P FLOW	310	225	125	394	759	1041
ECo160P FLOW	310	225	160	394	759	1041
ECo200P FLOW XL	400	305	200	456	869	1105



# ECo FLOW wentylatory dachowe



## VILPE® ECO125S FLOW + płyta montażowa 300x300

**Zastosowanie:** Do wyrzutu zużytego powietrza w systemach wentylacji mechanicznej (wymuszonej). Energooszczędny zaizolowany wentylator dachowy FLOW z silnikiem DC i sterowaniem 0-10V. Montaż na dachu wentylacyjnym z zastosowaniem płyty montażowej, która jest w zestawie lub na przewodzie wentylacyjnym. Zestaw można uzupełnić o regulator VILPE® ECo lub system wentylacji Eco Ideal Wireless. Współpracuje także z okapem kuchennym systemu Cichej Kuchni VILPE®. Maksymalna wydajność ok. 650 m³/h

**Wymiary:** Wewnętrzne Ø 125 mm, płyta montażowa 300 x 300 mm.

**Zawartość opakowania:** Wywiewnik, płyta montażowa, uszczelka, wkręty oraz ocynkowany przewód wentylacyjny.

kolor	szt. /opak.	szt. /paleta	dostępność	numer produktu
Czarny	1	15	Magazyn	350202
Szary	1	15	Magazyn	350207



## VILPE® ECO160S FLOW + płyta montażowa 300x300

**Zastosowanie:** Do wyrzutu zużytego powietrza w systemach wentylacji mechanicznej (wymuszonej). Energooszczędny zaizolowany wentylator dachowy FLOW z silnikiem DC i sterowaniem 0-10V. Montaż na dachu wentylacyjnym z zastosowaniem płyty montażowej, która jest w zestawie lub na przewodzie wentylacyjnym. Zestaw można uzupełnić o regulator VILPE® ECo lub system wentylacji Eco Ideal Wireless. Współpracuje także z okapem kuchennym systemu Cichej Kuchni VILPE®. Maksymalna wydajność ok. 900 m³/h.

**Wymiary:** Wewnętrzne Ø 160 mm, płyta montażowa 300 x 300 mm.

**Zawartość opakowania:** Wywiewnik, płyta montażowa, uszczelka, wkręty oraz ocynkowany przewód wentylacyjny.

Czarny	1	15	Magazyn	350212
Szary	1	15	Magazyn	350217



## VILPE® ECO200S FLOW + płyta montażowa 400x400

**Zastosowanie:** Do wyrzutu zużytego powietrza w systemach wentylacji mechanicznej (wymuszonej). Energooszczędny zaizolowany wentylator dachowy FLOW z silnikiem DC i sterowaniem 0-10V. Montaż na dachu wentylacyjnym z zastosowaniem płyty montażowej, która jest w zestawie lub na przewodzie wentylacyjnym. Zestaw można uzupełnić o regulator VILPE® ECo lub system wentylacji Eco Ideal Wireless. Współpracuje także z okapem kuchennym systemu Cichej Kuchni VILPE®. Maksymalna wydajność ok. 1300 m³/h

**Wymiary:** Wewnętrzne Ø 200 mm, płyta montażowa 400 x 400 mm.

**Zawartość opakowania:** Wywiewnik, płyta montażowa, uszczelka, wkręty oraz ocynkowany przewód wentylacyjny.

Czarny	1	8	Magazyn	350312
Szary	1	8	Zamówienie	350317



VILPE® ECo FLOW to stałoprądowe wentylatory dachowe zgodne z dyrektywą ERP 2019

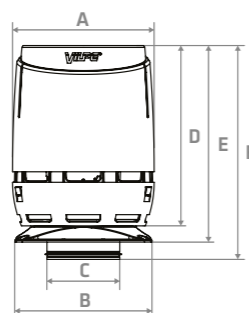
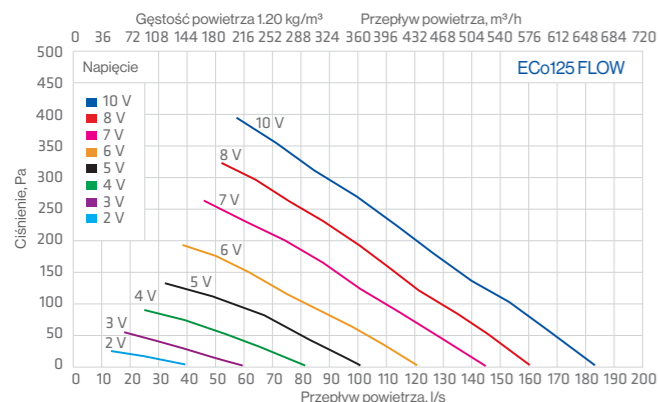

	mm	A	B	C	D	E	F
ECO110S FLOW	310	300	110	394	441	461	
ECO125S FLOW	310	300	125	394	441	461	
ECO160S FLOW	310	300	160	394	441	461	
ECO200S FLOW	400	395	200	456	524	560	

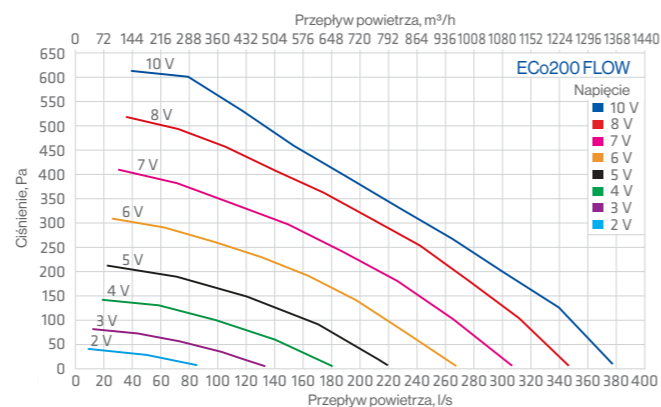
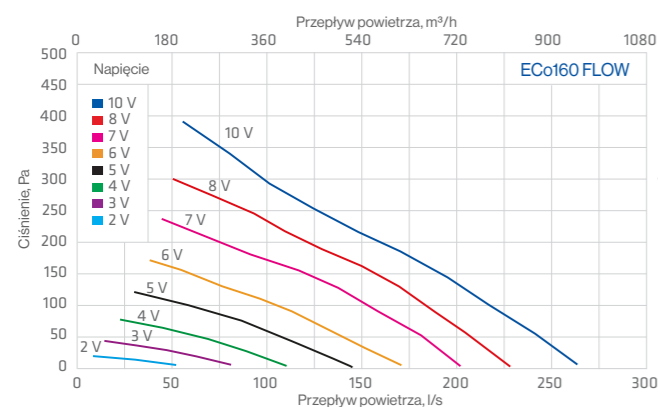

# Wentylatory dachowe E



## VILPE® E190S wentylator dachowy+płyta montażowa 300x300

**Zastosowanie:** Do wyrzutu zużytego powietrza w systemach wentylacji mechanicznej (wymuszonej). Montaż na dachu wentylacyjnym z zastosowaniem płyty montażowej, która jest w zestawie lub na przewodzie wentylacyjnym. Zestaw można uzupełnić o regulator VILPE®. Maksymalna wydajność 500 m³/h.

**Wymiary:** Przewód wewnętrzny Ø 125 mm. Płyta montażowa 300 x 300 mm (powierzchnia montażowa musi być co najmniej tego rozmiaru).

**Zawartość opakowania:** Wentylator dachowy, płyta montażowa, instrukcja montażu, działania i konserwacji.

kolor	szt. /opak.	szt. /paleta	dostępność	numer produktu
Czarny	1	12	Magazyn	737522
Szary	1	12	Zamówienie	737527



## VILPE® E220S wentylator dachowy+płyta montażowa 300x300

**Zastosowanie:** Do wyrzutu zużytego powietrza w systemach wentylacji mechanicznej (wymuszonej). Montaż na dachu wentylacyjnym z zastosowaniem płyty montażowej, która jest w zestawie lub na przewodzie wentylacyjnym. Zestaw można uzupełnić o regulator VILPE®. Maksymalna wydajność ok. 720 m³/h.

**Wymiary:** Przewód wewnętrzny Ø 160 mm. Płyta montażowa 300 x 300 mm (powierzchnia montażowa musi być co najmniej tego rozmiaru).

**Zawartość opakowania:** Wentylator dachowy, płyta montażowa, instrukcja montażu, działania i konserwacji.

Czarny	1	12	Magazyn	737502
Szary	1	12	Zamówienie	737507

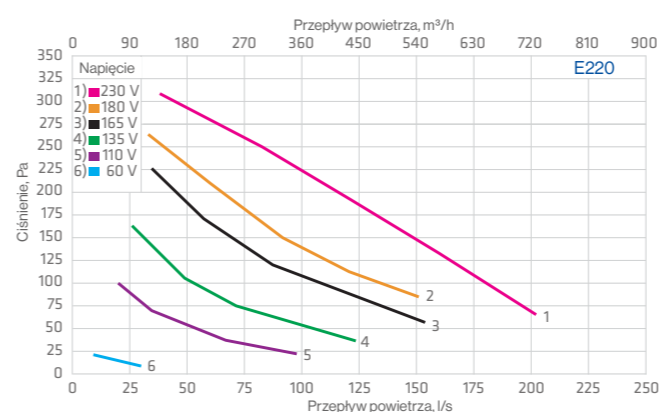
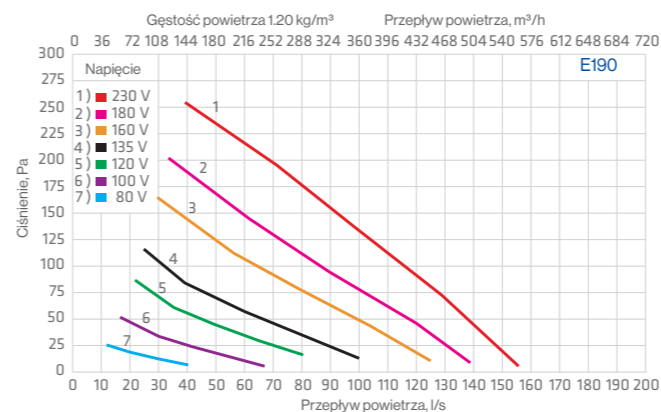

mm	A	B	C	D	E	F
E120	257	250	125	221	269	322
E190	310	300	125	273	328	351
E220	310	300	160	273	328	358

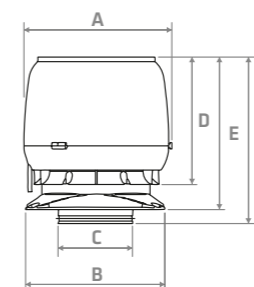

## Inteligentne bezprzewodowe sterowanie wentylacją

## VILPE® ECo IDEAL WIRELESS



System VILPE® ECo Ideal Wireless to inteligentna metoda wentylacji kontrolowanej według potrzeb, która automatycznie utrzymuje doskonałą jakość powietrza w każdej przestrzeni. Bezprzewodowe czujniki mierzą wilgotność względną (RH) oraz poziom dwutlenku węgla (CO<sub>2</sub>) w powietrzu i przesyłają wyniki pomiarów do jednostki sterującej. Następnie stopień wentylacji jest regulowany w celu zapewnienia dobrej jakości powietrza bez nadmiernego poboru energii.

Zarówno w przypadku renowacji istniejących, jak i w obiektach nowobudowanych, zastosowanie zdalnie sterowanego i energooszczędnego systemu kontroli wentylacji – VILPE® ECo Ideal Wireless to doskonały wybór. System spełnia wszelkie potrzeby wentylacyjne, a jego wdrożenie jest łatwe i ekonomiczne. To właśnie sprawia, że jest idealnym rozwiązaniem przy przekształcaniu istniejącego systemu wentylacji naturalnej budynku lub jego części (np. magazynu lub garażu) w znacznie skuteczniejszy system wentylacji mechanicznej.

System składa się z: jednostki sterującej VILPE® ECo Ideal Wireless, panelu użytkownika, czujnika wilgotności oraz opcjonalnie czujnika CO<sub>2</sub>. System VILPE® ECo Ideal Wireless działa w połączeniu z wentylatorem dachowym VILPE® ECo. Zastosowanie tego zdalnie sterowanego systemu kontroli, pozwala utrzymać skuteczną wentylację o odpowiednich parametrach powietrza w pomieszczeniach przy jednoczesnej optymalizacji kosztów energii.

### Wentylacja regulowana w zależności od potrzeb

- Automatyka regulacja
- Bezprzewodowe czujniki i panel użytkownika
- Okres zwrotu inwestycji 5 lat
- Oszczędność energii elektrycznej\*
- Gwarancje VILPE®

### Zastosowanie

- W nowym budownictwie i przy renowacji
- Wentylacja pomieszczeń wilgotnych
- Wentylacja garażu
- Poprawa wydajności istniejącego systemu wentylacji mechanicznej

\* Dla przykładu: Wentylacja domu o powierzchni 120 m<sup>2</sup> za pomocą wentylatora dachowego EC + ECo Ideal vs. wentylacja z wykorzystaniem wentylatora dachowego AC generuje oszczędność na zużyciu energii rzędu 2600 kWh/rok.

### VILPE® ECo Ideal Wireless sterownik wentylacyjny

**Zastosowanie:** Bezprzewodowy system wentylacji kontrolowanej na żądanie. Do sterowania wentylatorem dachowym VILPE® ECo. Zawiera jednostkę sterującą (CU), panel użytkownika (UP) oraz czujnik wilgotności względnej (RH). Czujnik dwutlenku węgla (CO<sub>2</sub>) sprzedawany osobno.

**Zawartość opakowania:** Jednostkę sterującą (CU), Panel użytkownika (UP), czujnik wilgotności względnej (RH), instrukcja montażu, obsługi i konserwacji.

dostępność	numer produktu
Magazyn	735030



### VILPE® ECo Ideal Wireless RH czujnik wilgotności

**Zastosowanie:** Czujnik wilgotności względnej do bezprzewodowego systemu wentylacji kontrolowanej na żądanie VILPE® ECo Ideal Wireless.

**Zawartość opakowania:** Czujnik wilgotności względnej (RH), instrukcja montażu, obsługi i konserwacji.

Magazyn	735031
---------	--------



### VILPE® ECo Ideal Wireless CO<sub>2</sub> czujnik dwutlenku węgla

**Zastosowanie:** Czujnik dwutlenku węgla do bezprzewodowego systemu wentylacji kontrolowanej na żądanie VILPE® ECo Ideal Wireless.

**Zawartość opakowania:** Czujnik dwutlenku węgla, instrukcja montażu, obsługi i konserwacji.

Magazyn	735032
---------	--------



### VILPE® kontroler ciśnienia 24 V

**Zastosowanie:** Mierzy ciśnienie przepływu powietrza w kanale wentylacyjnym i automatycznie dostosowuje prędkość obrotów wentylatora dachowego.

**Wymiary:** 78 x 90 x 40 mm.

**Zawartość opakowania:** Kontroler ciśnienia, wężyk (2m), mocowania wężyków (2szt.) i instrukcję montażu.

### VILPE® ECO potencjometr

**Zastosowanie:** Potencjometr do bezstopniowego sterowania prędkością wentylatora dachowego EC. Sygnał napięciowy z potencjometru: 0-10 V. Montaż na powierzchni. IP65.

**Wymiary:** 86x86x39 mm.

**Zawartość opakowania:** Kontroler, instrukcja.

### VILPE® regulator tyrystorowy ECO 0-10V

**Zastosowanie:** Przeznaczony jest do płynnej, ręcznej regulacji wentylatora dachowego ECo 190, 220 lub 250. Możliwy montaż natynkowy i podtynkowy. Ze względu na obudowę odporną na działanie wody, może być stosowany w wilgotnych warunkach, jak kuchnie i łazienki. Regulator tyrystorowy, może służyć jako alternatywna forma sterowania zamiast czujników.

**Zawartość opakowania:** Regulator, instrukcja montażu.

### VILPE® regulator AC

**Zastosowanie:** Do regulacji obrotów silnika w wentylatorze dachowym. Montaż natynkowy i podtynkowy. IP 20.

**Zawartość opakowania:** Regulator.

### VILPE® miernik poziomu CO<sub>2</sub> dwutlenku węgla

**Zastosowanie:** Do wykrywania obecności CO<sub>2</sub> w otaczającym powietrzu. Inteligentna, kompaktowa i prosta w obsłudze mini jednostka stacjonarna dokonuje pomiaru stężenia CO<sub>2</sub> i temperatury. Możliwość zapisywania wartości po podłączeniu do komputera.

**Zawartość opakowania:** Miernik, kabel USB, instrukcja.

### Zestawy serwisowe do wentylatorów dachowych

nazwa	szt. /opak.	szt. /paleta	dostępność	numer produktu
VILPE® E150/E80 zestaw serwisowy	1		Zamówienie	735052
VILPE® E190/E120 zestaw serwisowy	1		Zamówienie	735050
VILPE® E220 zestaw serwisowy	1		Zamówienie	735054
VILPE® E250 zestaw serwisowy	1	48	Zamówienie	735055
VILPE® E280 zestaw serwisowy	1	48	Zamówienie	735056
VILPE® E310 zestaw serwisowy	1	24	Zamówienie	735057
VILPE® RADON/2-SPEED zestaw serwisowy	1	255	Zamówienie	735053
VILPE® ECO110/190 zestaw serwisowy	1	255	Zamówienie	735058
VILPE® ECO220 zestaw serwisowy	1	204	Zamówienie	735059
VILPE® ECO250 zestaw serwisowy	1	48	Zamówienie	735060
VILPE® ECO110/125 zestaw serwisowy	1	84	Zamówienie	735061
VILPE® ECO160 zestaw serwisowy	1	48	Zamówienie	735062
VILPE® ECO200 zestaw serwisowy	1	48	Zamówienie	735063



	dostępność	numer produktu
Kontroler	Magazyn	735036
Zasilacz	Magazyn	735037



Magazyn	735038
---------	--------



Magazyn	735028
---------	--------



Magazyn	735023
---------	--------



Magazyn	735035
---------	--------



# Wybór wentylatorów dachowych VILPE®

## Szybki wybór wentylatora dachowego do systemu wentylacji domu mieszkalnego

Podstawowym zaleceniem jest, aby powietrze we wnętrzu mogło być całkowicie wymienione w ciągu 2 godzin. Wentylatory VILPE® są powszechnie stosowane w łazienkowych i kuchennych systemach wentylacji wyciągowej. System przewodów wentylacyjnych dla domu 120-150 m<sup>2</sup> charakteryzuje się stratami kompresji 100 Pa. Przyjmuje się, że 1 metr biegnący kanału wentylacyjnego to 5 Pa strat w kompresji. Obliczony opór powietrza w przewodach [Pa] zależy od wielkości parametrów (średnicy i długości przewodów, ilości kolanków, prędkości powietrza). Podstawowym zaleceniem jest, aby przepływ przez wentylator wyniósł 70% całkowitej wydajności.

wentylator	przewód	50 Pa	100 Pa	150 Pa
EC0190 / ECo125 FLOW	Ø 125 mm	360 m <sup>2</sup>	340 m <sup>2</sup>	310 m <sup>2</sup>
EC0220 / ECo160 FLOW	Ø 160 mm	490 m <sup>2</sup>	440 m <sup>2</sup>	390 m <sup>2</sup>
EC0250 / ECo200 FLOW	Ø 200 mm	660 m <sup>2</sup>	630 m <sup>2</sup>	600 m <sup>2</sup>
E190	Ø 125 mm	270 m <sup>2</sup>	230 m <sup>2</sup>	180 m <sup>2</sup>
E220	Ø 160 mm	410 m <sup>2</sup>	360 m <sup>2</sup>	300 m <sup>2</sup>

m<sup>2</sup> rozmiar maksymalny. W tabeli podano dane orientacyjne.

## Wybór wentylatora dachowego dla okapu kucharki

Przyjmuje się, że 1 metr biegnący kanału wentylacyjnego to 5 Pa strat w kompresji plus 30 Pa dla okapu kucharki.

Więcej informacji na [www.cichakuchnia.com](http://www.cichakuchnia.com)

wentylator	przewód	0 Pa	50 Pa	100 Pa
EC0125 FLOW	Ø 125 mm	185 l/s (666 m <sup>3</sup> /h)	170 l/s (612 m <sup>3</sup> /h)	155 l/s (558 m <sup>3</sup> /h)
EC0160 FLOW	Ø 160 mm	265 l/s (954 m <sup>3</sup> /h)	245 l/s (882 m <sup>3</sup> /h)	220 l/s (792 m <sup>3</sup> /h)
EC0200 FLOW	Ø 200 mm	380 l/s (1368 m <sup>3</sup> /h)	365 l/s (1314 m <sup>3</sup> /h)	348 l/s (1253 m <sup>3</sup> /h)
E220	Ø 160 mm	236 l/s (850 m <sup>3</sup> /h)	212 l/s (763 m <sup>3</sup> /h)	180 l/s (648 m <sup>3</sup> /h)
E220	Ø 160 mm	410 m <sup>2</sup>	360 m <sup>2</sup>	300 m <sup>2</sup>

W tabeli podano dane orientacyjne.

# Schematy połączeń elektrycznych

### E190, E220



### EC0110



model VILPE®	pobór mocy	prąd	napięcie	capacitor	prędkość obrotowa
E120	52 W	0.23 A	230 V, 50 HZ	1.5 µF	2350 rpm
E190	52 W	0.23 A	230 V, 50 HZ	1.5 µF	2350 rpm
E220	85 W	0.38 A	230 V, 50 HZ	2 µF	2600 rpm
EC0110 / ECo110 FLOW	83 W	0.75 A	230 V, 50 HZ	-	3200 rpm
EC0190 / ECo125 FLOW	83 W	0.75 A	230 V, 50 HZ	-	3200 rpm
EC0220 / ECo160 FLOW	85 W	0.70 A	230 V, 50 HZ	-	2580 rpm
EC0250 / ECo200 FLOW	170 W	1.40 A	230 V, 50 HZ	-	2510 rpm

### EC0110 FLOW, EC0125 FLOW, EC0160 FLOW, EC0200 FLOW

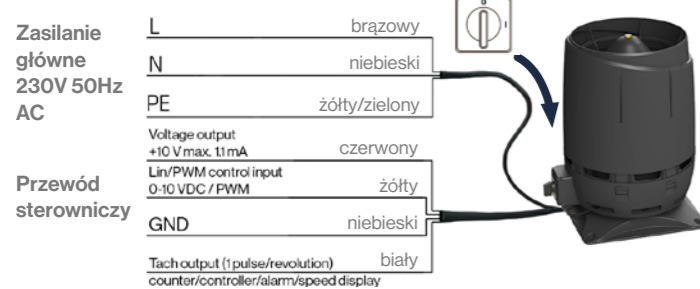

### EC0190, EC0220, EC0250

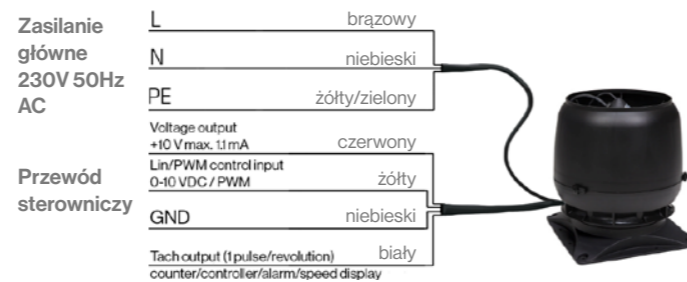

# Wentylacja kuchni – Cicha Kuchnia VILPE®



Okap kuchenny bez wbudowanego silnika i połączony z wentylatorem dachowym VILPE® to idealnie cicha kuchnia.

W tym autorskim rozwiązaniu funkcję tradycyjnego silnika, pracującego w okapie tuż nad naszą głową, przejmuje silnik wentylatora dachowego.

System ten, poza swoją wysoką efektywnością, pozwala całkowicie zminimalizować poziom hałasu, jaki powstaje przy pracy okapu tradycyjnego. Dlatego w pełni zasłużył na swoją nazwę.

Nawet najbardziej ciche i nowoczesne okapy kuchenne nie są w stanie zapewnić nam takiego komfortu, jak połączenie wentylatora VILPE® z okapem bezsilnikowym.

Cicha praca to nie jedyna zaleta tego rozwiązania. Kolejną jest jego efektywność. Dzięki podciśnieniu wytworzonemu na całej drodze przewodu wentylacyjnego, siła wyciągu zanieczyszczonego powietrza jest tu znacznie większa niż w okapach tradycyjnych.

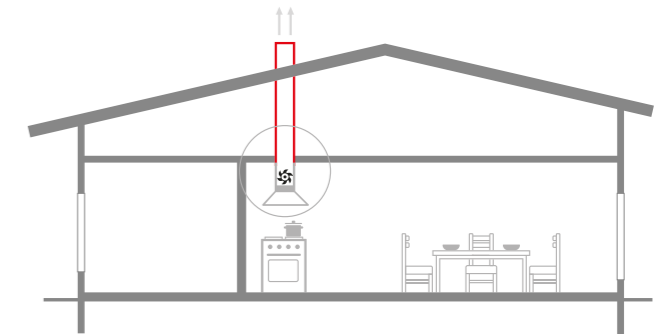

Kuchnia z tradycyjnym okapem kominowym

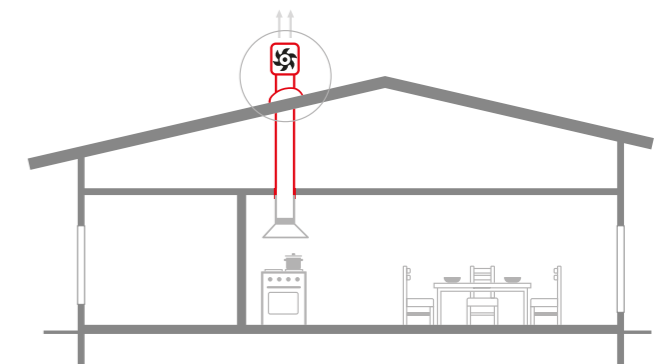

Okap kuchenny z wentylatorem na dachu – CICHAKUCHNIA VILPE®

# FLOW kominki wentylacyjne



## VILPE® 125P/IS/500 FLOW kominek wentylacyjny

**Zastosowanie:** Do wyrzutu zużytego powietrza w systemach wentylacji grawitacyjnej. Zaizolowany wełną mineralną przewód wentylacyjny. Wewnętrzny przewód wykonany jest z blachy ocynkowanej, zewnętrzny z polipropylenu. Do zamontowania kominka potrzebne jest odpowiednie przejście dachowe.

**Wymiary:** Wewnętrzne Ø 125 mm, zewnętrzne Ø 160 mm, wysokość 500 mm.  
**Zawartość opakowania:** Kominek wentylacyjny, głowica FLOW i wkręty.

kolor	szt. /opak.	szt. /paleta	dostępność	numer produktu
Czarny	1	32*	Magazyn	350042
Brązowy	1	32*	Magazyn	350044
Szary	1	32*	Magazyn	350047
Czerwony	1	32*	Magazyn	350048
Ceglasty	1	32*	Magazyn	350049
Jasny Szary	1	32*	Zamówienie	350041
Antracytowy	1	32*	Do wyczerpania	35004G
Czekoladowy	1	32*	Zamówienie	35004B



## VILPE® 160P/IS/500 FLOW kominek wentylacyjny

**Zastosowanie:** Do wyrzutu zużytego powietrza w systemach wentylacji mechanicznej (rekuperacji) lub grawitacyjnej. Zaizolowany wełną mineralną przewód wentylacyjny. Wewnętrzny przewód wykonany jest z blachy ocynkowanej, zewnętrzny z polipropylenu. Do zamontowania kominka potrzebne jest odpowiednie przejście dachowe.

**Wymiary:** Wewnętrzne Ø 160 mm, zewnętrzne Ø 225 mm, wysokość 500 mm.  
**Zawartość opakowania:** Kominek wentylacyjny, głowica FLOW i wkręty.

Czarny	1	24*	Magazyn	350052
Brązowy	1	24*	Magazyn	350054
Szary	1	24*	Magazyn	350057
Czerwony	1	24*	Magazyn	350058
Ceglasty	1	24*	Magazyn	350059
Jasny Szary	1	24*	Zamówienie	350051
Antracytowy	1	24*	Do wyczerpania	35005G
Czekoladowy	1	24*	Zamówienie	35005B



## VILPE® 200P/500 Flow XL kominek wentylacyjny

**Zastosowanie:** Do wyrzutu zużytego powietrza w systemach wentylacji mechanicznej (rekuperacji) lub grawitacyjnej, do wyciągu z szybów/wind. Zaizolowany wełną mineralną przewód wentylacyjny. Wewnętrzny przewód wykonany jest z blachy ocynkowanej, zewnętrzny z polipropylenu. Do zamontowania kominka potrzebne jest odpowiednie przejście dachowe XL.

**Wymiary:** Wewnętrzne Ø 200 mm, zewnętrzne Ø 300 mm, wysokość 500 mm.  
**Zawartość opakowania:** Kominek wentylacyjny, głowica FLOW i wkręty.

Czarny	1	6	Magazyn	350132
Brązowy	1	6	Zamówienie	350134
Szary	1	6	Magazyn	350137
Czerwony	1	6	Zamówienie	350138
Ceglasty	1	6	Magazyn	350139
Jasnoszary	1	6	Zamówienie	350131
Antracytowy	1	6	Do wyczerpania	35013G



## VILPE® 250P/500 Flow XL kominek wentylacyjny

**Zastosowanie:** Do wyrzutu zużytego powietrza w systemach wentylacji mechanicznej lub grawitacyjnej, do wyciągu z szybów/wind. Zaizolowany wełną mineralną przewód wentylacyjny. Wewnętrzny przewód wykonany jest z blachy ocynkowanej, zewnętrzny z polipropylenu. Do zamontowania kominka potrzebne jest odpowiednie przejście dachowe XL.

**Wymiary:** Wewnętrzne Ø 250 mm, zewnętrzne Ø 300 mm, wysokość 500 mm.  
**Zawartość opakowania:** Kominek wentylacyjny, głowica FLOW i wkręty.

Czarny	1	6	Magazyn	350152
Brązowy	1	6	Zamówienie	350154
Szary	1	6	Magazyn	350157
Czerwony	1	6	Zamówienie	350158
Ceglasty	1	6	Magazyn	350159
Jasnoszary	1	6	Zamówienie	350151



# Pozostałe akcesoria

## elastyczna rura przyłączeniowa

**Zastosowanie:** Do łączenia kominków wentylacyjnych, wentylatorów z kanałami wentylacyjnymi. Wykonane z laminowanego, elastycznego przewodu aluminiowego, zakończone metalowymi złączkami.

**Klasa palności:** trudnopalna

**Izolacja:** pianka polietylenowa grubości 6mm.

model	szt. /opak.	dostępność	numer produktu
125mm / 500mm	1	Magazyn	11046
160mm / 500mm	1	Magazyn	11057
200mm / 500mm	1	Magazyn	11048
250mm / 500mm	1	Magazyn	11049



\*EUR-240

# Kominki sanitarne



## VILPE® 110P/300 FLOW kominek wentylacyjny, sanitarny z głowicą

**Zastosowanie:** Głównie stosowany do wentylacji instalacji kanalizacyjnych. Nieizolowany przewód wentylacyjny Ø 110 z głowicą FLOW. Do zamontowania kominka potrzebne jest odpowiednie przejście dachowe.

**Wymiary:** Wewnętrzne Ø 110 mm, wysokość około 300 mm.  
**Zawartość opakowania:** Kominek wentylacyjny, wkręty i głowica.

kolor	szt. /opak.	szt. /paleta	dostępność	numer produktu
Czarny	10	40	Magazyn	350232
Brązowy	10	40	Magazyn	350234
Szary	10	40	Magazyn	350237
Czerwony	10	40	Magazyn	350238
Ceglasty	10	40	Magazyn	350239
Jasny Szary	10	40	Zamówienie	350231
Antracytowy	10	40	Do wyczerpania	35023G
Czekoladowy	10	40	Zamówienie	35023B

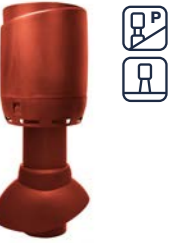

## VILPE® 110P/IS/350 FLOW kominek wentylacyjny, sanitarny z głowicą

**Zastosowanie:** Głównie stosowany do wentylacji instalacji kanalizacyjnych. Izolowany przewód wentylacyjny Ø 110 z głowicą FLOW. Do zamontowania kominka potrzebne jest odpowiednie przejście dachowe.

**Wymiary:** Wewnętrzne Ø 110 mm, wysokość 500 mm.  
**Zawartość opakowania:** Kominek wentylacyjny, wkręty i głowica.

Czarny	4	32*	Magazyn	350292
Brązowy	4	32*	Magazyn	350294
Szary	4	32*	Magazyn	350297
Czerwony	4	32*	Magazyn	350298
Ceglasty	4	32*	Magazyn	350299
Antracytowy	4	32*	Do wyczerpania	35029G



## VILPE® przewód typu Flex Ø 110

**Zastosowanie:** Przewód VILPE® Flex służy do łatwego podłączenia kominka sanitarnego VILPE z przewodami/rurami kanalizacyjnymi, które nie znajdują się w tym samym położeniu i nie mogą być do siebie bezpośrednio podłączone. Przewód Flex umożliwia połączenie pionowych elementów systemu wentylacji sanitarnej. Może być podłączany do kanalizacji Ø 110 mm i Ø 75 mm (przy pomocy dodatkowego adaptera). Z kominkiem sanitarnym VILPE łączy się przy pomocy obręczy zaciskowej znajdującej się w zestawie. Cechy produktu: Wykonany jest z bardzo wysokiej jakości gumy EPDM, posiada podwójny kotłierz uszczelniający, zapobiegający powstawaniu nieszczelności. Dzięki swej elastyczności przewód niweluje poziome i pionowe ruchy połączonych elementów. Posiada 20-letnią gwarancję techniczną.

1	160	Magazyn	74204
---	-----	---------	-------



## VILPE® 110P/300 kominek wentylacyjny, sanitarny z głowicą

**Zastosowanie:** Nieizolowany przewód wentylacyjny Ø 110 mm z głowicą. Używany do wentylacji instalacji kanalizacyjnych. Do zamontowania kominka potrzebne jest odpowiednie przejście dachowe.

**Wymiary:** Wewnętrzne Ø 110 mm, wysokość około 300 mm.  
**Zawartość opakowania:** Kominek wentylacyjny, wkręty i głowica.

Brązowy	11	88*	Do wyczerpania	741304
Szary	11	88*	Do wyczerpania	741307
Czerwony	11	88*	Do wyczerpania	741308
Ceglasty	11	88*	Do wyczerpania	741309

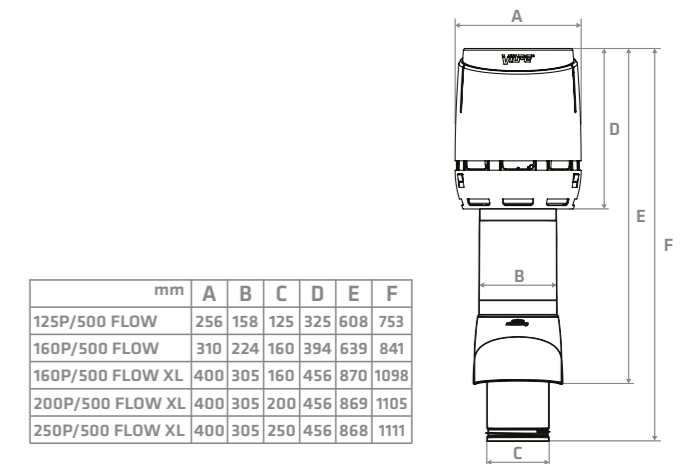
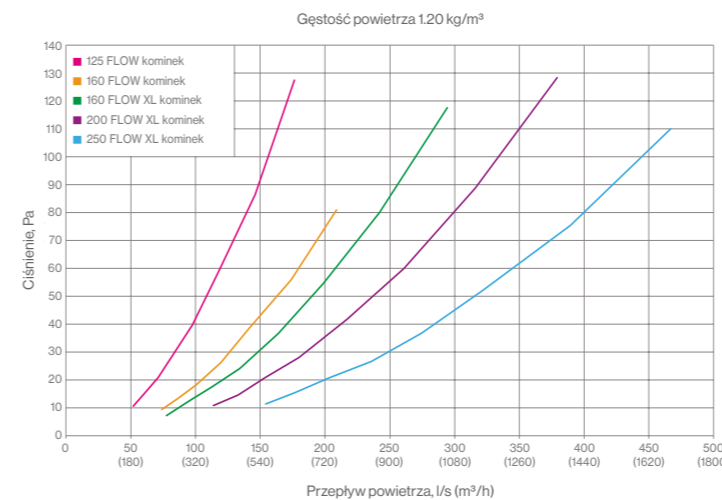



# Przejścia dachowe typu P: Ø 75-160 mm

## VILPE® przejście dachowe profil „S”

**Zastosowanie:** Przejście dachowe zastępuje jedną dachówkę cementową, gdy szerokość dachówki wynosi 330 mm, a wysokość profilu 27-40 mm. Długość przejścia to 440 mm.

**Zawartość opakowania:** Przejście dachowe, uszczelka, wkręty i instrukcja montażu.

kolor	szt. /opak.	szt. /paleta	dostępność	numer produktu
Czarny	1	24	Magazyn	74011
Brązowy	1	24	Magazyn	74013
Szary	1	24	Magazyn	74017
Czerwony	1	24	Magazyn	74015
Ceglasty	1	24	Magazyn	74021
Antracytowy	1	24	Do wyczerpania	7401G



## VILPE® UNITILE przejście dachowe

**Zastosowanie:** Pasuje do wszystkich rodzajów dachów pokrytych dachówką cementową i ceramiczną. Wymiary przejścia: szerokość 400 mm i długość 532 mm.

**Zawartość opakowania:** Przejście dachowe, uszczelka, dolny wspornik, wkręty i instrukcja montażu.

Czarny	1	12	Magazyn	740902
Brązowy	1	12	Magazyn	740904
Szary	1	12	Magazyn	740907
Czerwony	1	12	Magazyn	740908
Ceglasty	1	12	Magazyn	740909
Antracytowy	1	12	Do wyczerpania	74090G



## VILPE® EVO przejście dachowe

**Zastosowanie:** Pasuje do dachów pokrytych płaską dachówką cementową i ceramiczną o długości dachówki około 42 cm i szerokości 30 cm. Zastępuje jedną dachówkę.

**Zawartość opakowania:** Przejście dachowe.

Czarny	1	24	Magazyn	740812
Szary	1	24	Magazyn	740817
Antracytowy	1	24	Do wyczerpania	74081G



## VILPE® CLASSIC VINO przejście dachowe

**Zastosowanie:** Blacha na rąbek stojący, pokrycie bitumiczne oraz przy modernizacji istniejących pokryć dachowych. Gruba gumowa uszczelka na spodzie przejścia dachowego. Silikon (brak w zestawie) wymagany przy montażu na bitumicznym pokryciu. Minimalny kąt nachylenia dachu 1:5 (11,5°).

**Zawartość opakowania:** Przejście dachowe, uszczelka, wkręty, szablon i instrukcja montażu.

Czarny	1	24	Magazyn	746022
Brązowy	1	24	Magazyn	746024
Szary	1	24	Magazyn	746027
Czerwony	1	24	Magazyn	746028
Ceglasty	1	24	Magazyn	746029
Jasnoszary	1	24	Zamówienie	746021
Antracytowy	1	24	Do wyczerpania	74602G
Czekoladowy	1	24	Zamówienie	74602B

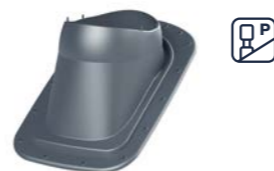

NOWOŚĆ

## VILPE® CLASSIC LOW przejście dachowe

**Zastosowanie:** Blacha na rąbek stojący na dachach o niskim kącie nachylenia: 5-27°. Gruba gumowa uszczelka pomiędzy przewodem wentylacyjnym a przejściem ułatwia montaż i gwarantuje lepszą wodoszczelność. Dzięki gumowemu uszczelnieniu nie jest konieczne stosowanie masy klejącej.

**Zawartość opakowania:** Przejście dachowe, uszczelka, wkręty, szablon i instrukcja montażu.

Czarny	1	24	Magazyn	746042
Szary	1	24	Magazyn	746047
Czerwony	1	24	Zamówienie	746048
Ceglasty	1	24	Zamówienie	746049
Jasnoszary	1	24	Zamówienie	746041
Antracytowy	1	24	Magazyn	74604D



## VILPE® uniwersalne przejście dachowe do dachów stalowych

**Zastosowanie:** Uni. stalowe przejście dachowe może być dopasowane do większości rodzajów dachów stalowych, niezależnie od profilu dachu. Gumowy kołnierz posiada aluminiową podstawę, którą modeluje się w zależności od kształtu pokrycia dachowego.

**Wymiary:** Szerokość 460 mm, długość 355 mm.

**Zawartość opakowania:** Przejście dachowe, uszczelka, silikon, wkręty, szablon i instrukcja montażu.

Czarny	1	18	Magazyn	73552
Brązowy	1	18	Magazyn	73554
Szary	1	18	Magazyn	73557
Czerwony	1	18	Magazyn	73556
Ceglasty	1	18	Magazyn	73559
Jasnoszary	1	18	Zamówienie	73551
Antracytowy	1	18	Do wyczerpania	7355G
Czekoladowy	1	18	Zamówienie	7355B



## VILPE® blachodachówkowe przejście dachowe (profilowane, fala 20-50 mm)

**Zastosowanie:** Pasuje do dachów pokrytych blachodachówką o kształcie profilu litery S, długości min. 350 mm i wysokości fali 20-50 mm.

**Zawartość opakowania:** Przejście dachowe, uszczelka, wkręty, silikon i instrukcja montażu/szablon.

Czarny	1	36	Magazyn	75172
Brązowy	1	84*	Magazyn	75174
Szary	1	36	Magazyn	75177
Czerwony	1	84*	Magazyn	75178
Ceglasty	1	36	Magazyn	75179
Antracytowy	1	36	Do wyczerpania	7517G



## VILPE® HYGGE przejście dachowe

**Zastosowanie:** Pasuje do dachów pokrytych blachodachówką Hygge i podobnych.

**Zawartość opakowania:** Przejście dachowe, uszczelka, silikon, wkręty i instrukcja montażu/szablon.

kolor	szt. /opak.	szt. /paleta	dostępność	numer produktu
Czarny	1	36	Magazyn	740822
Szary	1	36	Magazyn	740827
Antracytowy	1	36	Do wyczerpania	74082G



## VILPE® NOVA

**Zastosowanie:** Pokrycie dachowe do blachy Ruukki Frigge lub podobnych.

**Zawartość opakowania:** Przejście dachowe, kołnierz uszczelniający, masa uszczelniająca, śruby, instrukcja montażu/szablon.

Czarny	1	36	Magazyn	740842
Brązowy	1	36	Zamówienie	740844
Szary	1	36	Magazyn	740847
Czerwony	1	36	Zamówienie	740848
Ceglasty	1	36	Zamówienie	740849
Antracytowy	1	36	Do wyczerpania	74084G
Czekoladowy	1	36	Zamówienie	74084B



## VILPE® AALTO przejście dachowe

**Zastosowanie:** Stalowe, profilowane pokrycia dachowe (np. Ruukki Adamante) o wysokości profilu 55 mm.

**Wymiary:** 346 x 264 mm.

**Zawartość opakowania:** Przejście dachowe, uszczelka, wkręty.

Czarny	1	24	Magazyn	740802
Brązowy	1	24	Magazyn	740804
Szary	1	24	Magazyn	740807
Czerwony	1	24	Magazyn	740808
Ceglasty	1	24	Magazyn	740809
Antracytowy	1	24	Do wyczerpania	74080G
Czekoladowy	1	24	Zamówienie	74080B



## VILPE® NERA przejście dachowe

**Zastosowanie:** Dla pokryć dachowych metalowych.

Długość 357 mm, szerokość 247 mm.

Pasuje do blachodachówek typu: Ruukki Finnera, Budmat Venecja, Plannja Flex, Balaxmetal Panorama.

**Zawartość opakowania:** Przejście dachowe, wkręty mocujące, masa uszczelniająca i uszczelka.

Czarny	1	24	Magazyn	740762
Brązowy	1	24	Magazyn	740764
Szary	1	24	Magazyn	740767
Czerwony	1	24	Magazyn	740768
Ceglasty	1	24	Magazyn	740769
Antracytowy	1	24	Do wyczerpania	74076G
Czekoladowy	1	24	Zamówienie	74076B



## VILPE® przejście dachowe HS do gontów/łupków

**Zastosowanie:** Przejście dachowe HS VILPE® umożliwia zamontowanie wentylatorów dachowych, kominków wentylacyjnych i pozostałych produktów VILPE® na dachach pokrytych gontem i łupkiem.

**Zawartość opakowania:** Przejście dachowe, wkręty i instrukcja montażu.

Czarny	1	20	Magazyn	741062
Brązowy	1	20	Zamówienie	741064
Szary	1	20	Zamówienie	741067
Czerwony	1	20	Zamówienie	741068
Ceglasty	1	20	Zamówienie	741069



## VILPE® bitumiczne przejście dachowe HL 200

**Zastosowanie:** Przejście dachowe stosowane dla dachów bitumicznych. Montuje się pomiędzy dwie warstwy pokrycia dachu. Dla dachów o spadku mniejszym niż 20%.

**Wymiary:** wys. kołnierza 200 mm.

**Zawartość opakowania:** Przejście dachowe.

Czarny	14	56	Magazyn	740752
Szary	14	56	Magazyn	740757

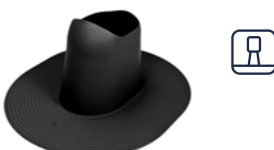

## VILPE® kołnierz EPDM HL200

**Zastosowanie:** Do pokryć dachowych EPDM razem z Bitumicznym Przejściem Dachowym HL 200. Montuje się go na membranę EPDM poprzez klejenie

**Zawartość opakowania:** Kołnierz z EPDM.

			Magazyn	75700
--	--	--	---------	-------



## VILPE® kołnierz PVC HL200

**Zastosowanie:** Do pokryć dachowych PVC razem z Bitumicznym Przejściem Dachowym HL 200. Montuje się go na membranę PVC poprzez zgrzewanie.

**Zawartość opakowania:** Kołnierz z PVC.

Szary	10		Magazyn	75703
Jasnoszary	10		Magazyn	75702

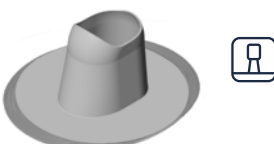

# Przejścia dachowe typu P: Ø 160-250 mm

## VILPE® XL dachówkowe przejście dachowe (do dachówek betonowych, profil „S”)

**Zastosowanie:** Najbardziej popularny rodzaj betonowych pokryć dachowych. Zastępuje dwie dachówki, gdy szer. jednej wynosi 330 mm, a wys. profilu 27-40 mm.

**Wymiary:** Szer. 330 mm, dł. 810 mm.

**Zawartość opakowania:** Przejście dachowe, uszczelka XL i wkręty.

kolor	szt. /opak.	szt. /paleta	dostępność	numer produktu
Czarny	1	6	Zamówienie	740102
Szary	1	6	Zamówienie	740107
Ceglasty	1	6	Zamówienie	740109



## VILPE® XL uniwersalne przejście dachowe (pokrycia metalowe i dachówkowe)

**Zastosowanie:** Wszystkie profilowane pokrycia metalowe oraz pokrycia dachówkowe. Montowane tak, by górna część przejścia przykryta była przez kalenicę; boki i dolna część przejścia docinane są w zależności od profilu pokrycia.

**Zawartość opakowania:** Przejście dachowe, dwuczęściowa uszczelka XL, wkręty i instrukcja montażu.

Czarny	1	4	Magazyn	735502
Brązowy	1	4	Zamówienie	735504
Szary	1	4	Zamówienie	735507
Czerwony	1	4	Zamówienie	735508
Ceglasty	1	4	Zamówienie	735509



## VILPE® XL CLASSIC przejście dachowe

**Zastosowanie:** Do stalowych (płaskich) i bitumicznych pokryć dachowych. Montuje się je na gotowy dach. Gruba, gumowa uszczelka pod kołnierzem.

**Zawartość opakowania:** Przejście dachowe, dwuczęściowa uszczelka XL, wkręty, szablon.

Czarny	1	12	Magazyn	732542
Brązowy	1	12	Zamówienie	732544
Szary	1	12	Magazyn	732547
Czerwony	1	12	Zamówienie	732548
Ceglasty	1	12	Zamówienie	732549
Jasnoszary	1	12	Zamówienie	732541
Antracytowy	1	12	Do wyczerpania	73254G



## VILPE® XL bitumiczne przejście dachowe

**Zastosowanie:** Do dachów bitumicznych. Montuje się je pomiędzy dwie warstwy pokrycia dachu.

**Wymiary:** Szer. 590 mm, dł. 800 mm.

**Zawartość opakowania:** Przejście dachowe.

Czarny	5	20	Magazyn	740042
Szary	5	20	Zamówienie	740047



## VILPE® XL bitumiczne przejście dachowe HL 200

**Zastosowanie:** Do dachów bitumicznych o nachyleniu mniejszym niż 1:5 (11,5 stopni). Montuje się je pomiędzy dwie warstwy pokrycia dachu.

**Wymiary:** Wysokość kołnierza 300 mm.

**Zawartość opakowania:** Przejście dachowe.

Czarny		50*	Magazyn	740052
Szary		50	Zamówienie	740057



## VILPE® obręcz uszczelniająca dla przejść dachowych

**Zastosowanie:** Instalowana pomiędzy łaty dachowe, zapobiega przedostawaniu się wody do izolacji dachu.

**Zawartość opakowania:** Uszczelka.

Czarny	50	200	Magazyn	73202
--------	----	-----	---------	-------



## VILPE® 2K-uszczelka dla przejść dachowych

**Zastosowanie:** Mocowana do łat dachowych i górnej części przejścia dachowego, zapewnia pełną wodoszczelność pomiędzy pokryciem dachowym a izolacją.

**Zawartość opakowania:** Kołnierz uszczelniający 2K, wkręty, instrukcja montażu oraz szablon.

Czarny	1	24	Zamówienie	73212
--------	---	----	------------	-------



## VILPE® uszczelka dla XL przejść dachowe

**Zastosowanie:** Instalowana pomiędzy łaty dachowe, zapobiega przedostawaniu się wody do izolacji dachu.

**Zawartość opakowania:** Uszczelka.

Czarny	1	100	Zamówienie	73204
--------	---	-----	------------	-------



\*EUR-240

# Maksymalny kąt nachylenia dachu dla przejść dachowych typu P

przejście dachowe	przewód przejście dachowe XL	Ø 110 mm	Ø 125 mm	Ø 160 mm	Ø 160 mm XL	Ø 200 mm XL	Ø 250 mm XL
Profil "S"	XL Profil "S"	48°	48°	37°	47°	45°	43°
Unitile	-	57°	55°	52°	-	-	-
Uniwersalne blachodachówkowe	XL Uniwersalne	50°	45°	40°	47°	47°	47°
Uniwersalne do dachów stalowych	XL Uniwersalne	45°	40°	27°	47°	47°	47°
-	XL Classic	-	-	-	47°	47°	47°
Classic Vino	-	57°	55°	52°	-	-	-
Classic Low	-	27°	27°	27°	-	-	-
HS do gontów / łupków	XL Bitumiczne	59°	57°	52°	47°	48°	45°
Bitumiczne HL 200	XL Bitumiczne HL 200	*	*	*	*	*	*
Nera	-	57°	57°	50°	-	-	-
Evo	-	39°	38°	30°	-	-	-
Aalto	-	55°	50°	45°	-	-	-
Nova	-	45°	45°	45°	-	-	-
Hyygge	-	40°	35°	30°	-	-	-

\* Bitumiczne przejście dachowe HL 200 zaprojektowane jest do dachów płaskich o maksymalnym spadku nie większym niż 20%, czyli 1:5 (11,5 stopnia).

Przy maksymalnym kącie nachylenia dachu upewnij się, czy konstrukcja dachu nie uniemożliwia montażu.

Uwaga! Wartości kątów nachylenia dachów przedstawione w tabeli mają charakter orientacyjny. W sytuacjach skrajnych, wysokość profilu pokrycia dachowego lub otwory montażowe mogą powodować zmianę tych wartości.

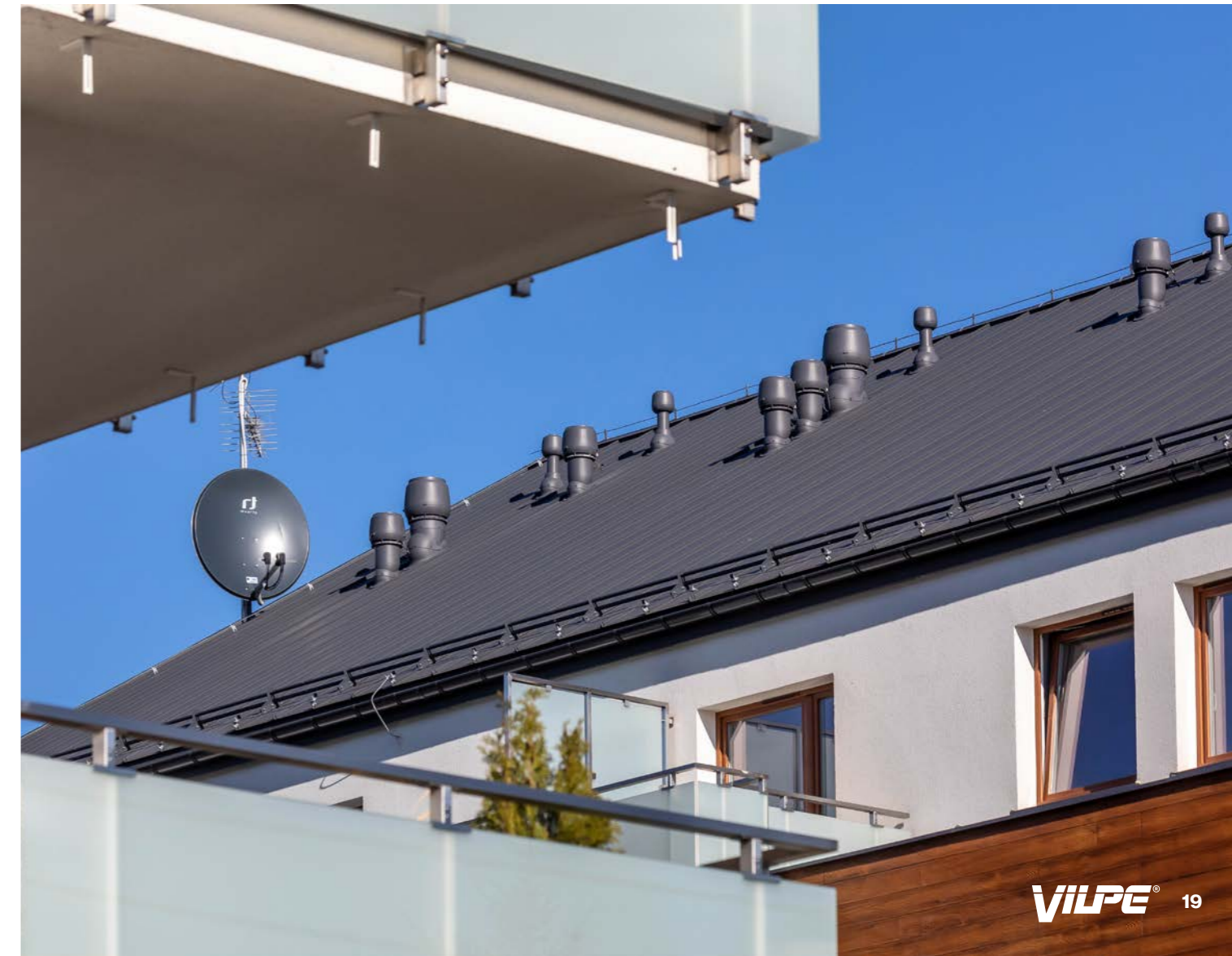



## Pokrycia dachówkowe

model przejścia dachowego / producent i model pokrycia dachowego	UNITILE przejście dachowe	dachówkowe przejście dachowe	EVO przejście dachowe	XL dachówkowe przejście dachowe
<b>CREATON:</b>				
BALANCE	+			
KLASSIK	+			
PREMION	+			
MAGNUM, TERRA OPTIMA, DOMINO, TITANIA, MELODIE, SIMPLA, VISIO, FUTURA, CANTUS	+			
<b>ROBEN:</b>				
PIEMONT	+			
MONZA PLUS	+			
BORNHOLM, BERGAMO	+			
<b>BRAAS:</b>				
AMBER	+			
SIRIUS	+			
OPAL	+			
RUBIN 13V	+			
TURMALIN, TOPAS 11V, TOPAS 13V, RUBIN 9V	+			
<b>BRAAS:</b>				
BAŁTYCKA, CELTYCKA, ROMAŃSKA	+	+		+
TEGALIT, TEVIVA	+		+	
REVIVA (W ŁUSKĘ)	+			
<b>WIENERBERGER (KORAMIC):</b>				
KARPIÓWKA	+			
RENASANSOWA L15	+			
ALEGRA 9, MARSYLKA, ACTUA 10, OREA 9, MADURA	+			
<b>MEYER HOLSEN:</b>				
KARPIÓWKA (W ŁUSKĘ)	+			
VARIO, PIANO, RAVENSBERGER, DACAPO, HOLENDERKA, MARSYLKA, GARANT, OPUS	+			

## Pokrycia metalowe

model przejścia dachowego / producent i model pokrycia dachowego	blachodachówkowe przejście dachowe	uniwersalne przejście dachowe do dachów stalowych	Nova przejście dachowe	Hyygge przejście dachowe	Classic Vino, Classic Low, XL Classic przejście dachowe	Nera przejście dachowe	Aalto przejście dachowe	XL uniwersalne przejście dachowe
<b>RUUKKI:</b>								
FINNERA		+				+		
ADAMANTE		+					+	
MONTEREY	+	+						+
MONTEREY NISKI PROFIL 15mm		+						+
CLASSIC					+			+
BLACHA TRAPEZOWA T20, T35		+						
HYYGGE				+				
FRIGGE			+					
<b>PLANNJA:</b>								
EMKA CLICK					+			+
ROYAL, REGOLA, RAPID		+						+
REGENT, SMART	+	+						+
FLEX						+		+
PLANNJA T20, T35		+						
SCANDIC	+							
<b>BALEX METAL:</b>								
SPEKTRUM	+	+						
ELEGANT					+			+
PANORAMA						+		+
HORYZONT	+	+						+
TRAPEZOWE OSŁONOWE (DACHOWE)		+						+
<b>BLACHOTRAPEZ:</b>								
JANOSIK		+			+			+
GERMAN SIMETRIC, TALIA, TYSENIA		+						+
DIAMENT, TRAPEZ T20		+						
KINGAS	+	+						
<b>BUD MAT:</b>								
ARIA		+						
COMO			+					
WENUS	+	+						
SARA	+	+						+
ZEFIR		+						+
WENECJA						+		
<b>PRUSZYŃSKI:</b>								
ARAD		+					+	+
KRON, RUBIN, SZAFIR20	+	+						+
SZAFIR15, REN		+						+
GRYF, LOARA						+		+
PŁASKA, PŁASKA PLUS				+				
TIGRA			+					
REGLE					+			+





## Wywiewniki 315-630S FLOW dla budynków przemysłowych i wielorodzinnych – Rozwiązanie typu all-in-one – wszystko w jednym.

Wywiewniki VILPE® 315-630S FLOW wraz z gotowymi skrzyniami montażowymi stanowią doskonałe rozwiązanie typu **wszystko w jednym**. Ich ułatwiony montaż, ograniczający konieczność wykonywania obróbek blacharskich, sprawdzi się szczególnie w przypadku większych projektów wentylacyjnych.

Produkty mogą być stosowane jako wyrzutnie w nowych lub remontowanych budynkach przemysłowych, apartamentowcach, hotelach, halach sportowych lub w innych dużych budynkach z centralą wentylacyjną. Zarówno kominki wentylacyjne, jak i przejścia można znaleźć w MagiCAD.

### Wywiewnik – wyrzutnia powietrza 315-630S

- Rozmiary kanałów: fi 315, 400, 500 i 630 mm
- Doskonałe wydajności
- Doskonała separacja wody
- Wykonane z lekkiego i trwałego polietylenu
- Odporne chemicznie

### Gotowa skrzynia montażowa

- Wymiary: 724 x 724 mm (ø 315/400) oraz 970 x 970 mm (ø 500/630)
- Szybka i łatwa instalacja
- Wykonane z powlekanej sklejki z zewnątrz warstwa stalowa dla doskonałej wodoszczelności
- Płyta podstawy bez wyciętego otworu umożliwia dopasowanie do kanału wentylacyjnego
- Warstwa izolacyjna 100 mm w klasie ogniowej a1
- W zestawie elementy mocujące i śruby
- Gotowy kołnierz stalowy
- Wbudowany tłumik

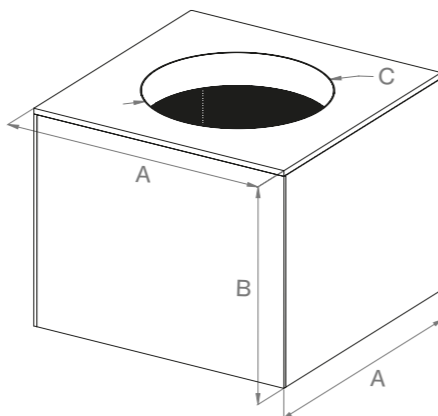
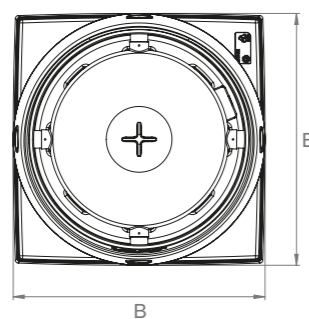
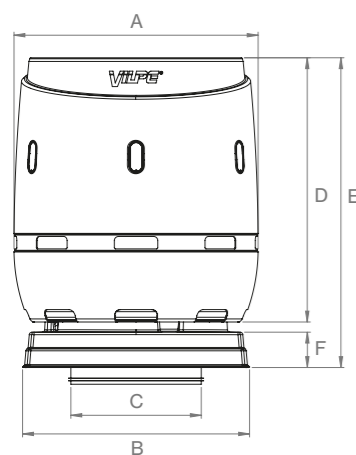

	A	B	C	D	E	F	A	B	C	
315S FLOW wywiewnik	Ø 800	800	Ø 315	865	1065	171	315S FLOW skrzynia montażowa	724	800	Ø 316
400S FLOW wywiewnik	Ø 800	800	Ø 400	865	1065	173	400S FLOW skrzynia montażowa	724	800	Ø 401
500S FLOW wywiewnik	Ø 1180	1097	Ø 500	1277	1497	170	500S FLOW skrzynia montażowa	970	801	Ø 501
630S FLOW wywiewnik	Ø 1180	1097	Ø 630	1277	1497	170	630S FLOW skrzynia montażowa	970	801	Ø 631

### VILPE® 315S FLOW wywiewnik + płyta montażowa

**Zastosowanie:** Do wyrzutu zużytego powietrza w systemach wentylacji grawitacyjnej lub mechanicznej, do wyciągu z szybów wind. Montaż na dukcie wentylacyjnym o wymiarach 724x724 mm. Skrzynia montażowa 2XL do zakupienia osobno.  
**Wymiary:** Wewnętrzne Ø 315 mm.  
**Zawartość opakowania:** Wywiewnik, ocynkowany przewód wentylacyjny Ø 315 mm, płyta montażowa.

### VILPE® 400S FLOW wywiewnik + płyta montażowa

**Zastosowanie:** Do wyrzutu zużytego powietrza w systemach wentylacji grawitacyjnej lub mechanicznej, do wyciągu z szybów wind. Montaż na dukcie wentylacyjnym o wymiarach 724x724 mm.  
**Wymiary:** Wewnętrzne Ø 400 mm.  
**Zawartość opakowania:** Wywiewnik, ocynkowany przewód wentylacyjny Ø 400 mm, płyta montażowa.

### VILPE® 500S FLOW 3XL wywiewnik + płyta montażowa

**Zastosowanie:** Do wyrzutu zużytego powietrza w systemach wentylacji grawitacyjnej lub mechanicznej, do wyciągu z szybów wind. Montaż na dukcie wentylacyjnym o wymiarach 970x970 mm.  
**Wymiary:** Wewnętrzne Ø 500 mm.  
**Zawartość opakowania:** Wywiewnik, ocynkowany przewód wentylacyjny Ø 500 mm, płyta montażowa.

### VILPE® 630S FLOW 3XL wywiewnik + płyta montażowa

**Zastosowanie:** Do wyrzutu zużytego powietrza w systemach wentylacji grawitacyjnej lub mechanicznej, do wyciągu z szybów wind. Montaż na dukcie wentylacyjnym o wymiarach 970x970 mm.  
**Wymiary:** Wewnętrzne Ø 630 mm.  
**Zawartość opakowania:** Wywiewnik, ocynkowany przewód wentylacyjny Ø 630 mm, płyta montażowa.

### VILPE® 315/400S FLOW skrzynia montażowa

**Zastosowanie:** Skrzynia montażowa wykonana jest ze sklejki i izolowana warstwą wełny mineralnej o grubości 100 mm. Wnętrze pokryte jest perforowaną, ocynkowaną warstwą blachy, która pełni rolę tłumika.  
**Wymiary:** 724x724x800 mm  
**Zawartość:** Skrzynia montażowa, wkręty.

### VILPE® 500/630S FLOW 3XL skrzynia montażowa

**Zastosowanie:** Skrzynia montażowa wykonana jest ze sklejki i izolowana warstwą wełny mineralnej o grubości 100 mm. Wnętrze pokryte jest perforowaną, ocynkowaną warstwą blachy, która pełni rolę tłumika.  
**Wymiary:** 970x970x801 mm  
**Zawartość:** Skrzynia montażowa, wkręty.

### VILPE® FLOW lakierowane obróbki stalowe do skrzyni montażowej

**Zastosowanie:** Obróbki blacharskie lakierowane, które pokrywają zewnętrzną stronę sklejki, zapewniają wodoszczelne mocowanie do pokrycia dachowego na dachach o niewielkim nachyleniu.  
**Wymiary:** 1) 437x720mm, 2) 437x966 mm.

kolor	szt. /opak.	szt. /paleta	dostępność	numer produktu
Czarny	1	1	Zamówienie	350402
Szary	1	1	Zamówienie	350407
Srebrnoszary	1	1	Zamówienie	350401

Czarny	1	1	Zamówienie	350412
Szary	1	1	Zamówienie	350417
Srebrnoszary	1	1	Zamówienie	350411

Czarny	1	1	Zamówienie	350432
Szary	1	1	Zamówienie	350437
Srebrnoszary	1	1	Zamówienie	350431

Czarny	1	1	Zamówienie	350442
Szary	1	1	Zamówienie	350447
Srebrnoszary	1	1	Zamówienie	350441

315S	1	1	Zamówienie	350421
400S	1	1	Zamówienie	350420

500S	1	1	Zamówienie	350450
630S	1	1	Zamówienie	350451

1)315/400S	1	1	Zamówienie	350423
2)500/630S	1	1	Zamówienie	350453

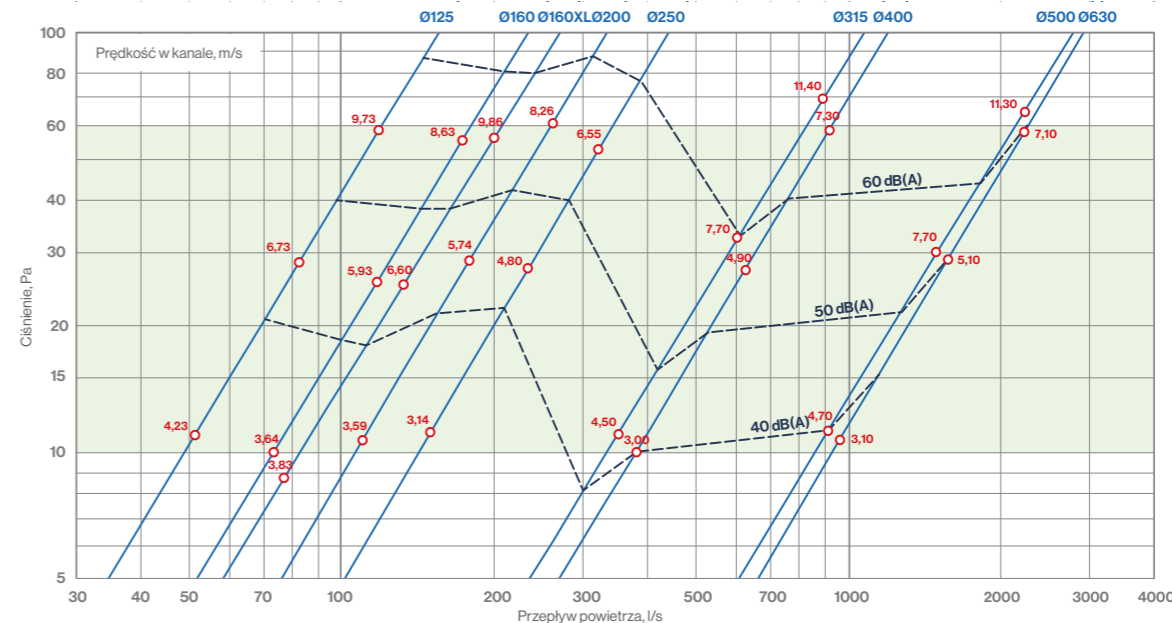
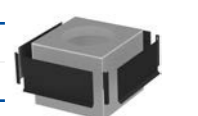

# FLOW wywiewnik



## VILPE® 125S FLOW wywiewnik+plyta montażowa 250x250

**Zastosowanie:** Do wyrzutu zużytego powietrza w systemach wentylacji grawitacyjnej lub mechanicznej (rekuperacji). Wywiewnik z głowicą FLOW. Montaż na dachu wentylacyjnym z zastosowaniem płyty montażowej, która jest w zestawie lub przewodzie wentylacyjnym.

**Wymiary:** Wewnętrzne Ø 125 mm, płyta montażowa 250x250 mm.

**Zawartość opakowania:** Wywiewnik, płyta montażowa, uszczelka, wkręty oraz ocynkowany przewód wentylacyjny.

kolor	szt. /opak.	szt. /paleta	dostępność	numer produktu
Czarny	1	24	Magazyn	350012
Szary	1	24	Magazyn	350017
Ceglasty	1	24	Zamówienie	350019



## VILPE® 160S FLOW wywiewnik+plyta montażowa 300x300

**Zastosowanie:** Do wyrzutu zużytego powietrza w systemach wentylacji mechanicznej (rekuperacji) lub grawitacyjnej. Wywiewnik z głowicą FLOW. Montaż na dachu wentylacyjnym z zastosowaniem płyty montażowej, która jest w zestawie lub przewodzie wentylacyjnym.

**Wymiary:** Wewnętrzne Ø 160 mm, płyta montażowa 300x300 mm.

**Zawartość opakowania:** Wywiewnik, płyta montażowa, uszczelka, wkręty oraz ocynkowany przewód wentylacyjny.

kolor	szt. /opak.	szt. /paleta	dostępność	numer produktu
Czarny	1	16	Magazyn	350032
Szary	1	16	Magazyn	350037
Ceglasty	1	16	Zamówienie	350039



## VILPE® 200S FLOW XL wywiewnik+plyta montażowa 400x400

**Zastosowanie:** Do wyrzutu zużytego powietrza w systemach wentylacji mechanicznej (rekuperacji) lub grawitacyjnej, do wyciągu z szybów wind. Wywiewnik z głowicą FLOW. Montaż na dachu wentylacyjnym z zastosowaniem płyty montażowej, która jest w zestawie lub przewodzie wentylacyjnym.

**Wymiary:** Wewnętrzne Ø 200 mm, płyta montażowa 400x400 mm.

**Zawartość opakowania:** Wywiewnik, płyta montażowa, uszczelka, wkręty oraz ocynkowany przewód wentylacyjny.

kolor	szt. /opak.	szt. /paleta	dostępność	numer produktu
Czarny	1	9	Magazyn	350162
Szary	1	9	Magazyn	350167
Ceglasty	1	9	Zamówienie	350169



## VILPE® 250S FLOW XL wywiewnik+plyta montażowa 400x400

**Zastosowanie:** Do wyrzutu zużytego powietrza w systemach wentylacji mechanicznej lub grawitacyjnej, do wyciągu z szybów wind. Wywiewnik z głowicą FLOW. Montaż na dachu wentylacyjnym z zastosowaniem płyty montażowej, która jest w zestawie lub przewodzie wentylacyjnym.

**Wymiary:** Wewnętrzne Ø 250 mm, płyta montażowa 400x400 mm.

**Zawartość opakowania:** Wywiewnik, płyta montażowa, uszczelka, wkręty oraz ocynkowany przewód wentylacyjny.

kolor	szt. /opak.	szt. /paleta	dostępność	numer produktu
Czarny	1	9	Magazyn	350172
Szary	1	9	Magazyn	350177
Ceglasty	1	9	Zamówienie	350179



mm	A	B	C	D	E	F
125S FLOW	256	250	125	325	371	403
160S FLOW	310	300	160	394	441	461
200S FLOW	400	395	200	457	524	560
250S FLOW	400	395	250	457	524	560

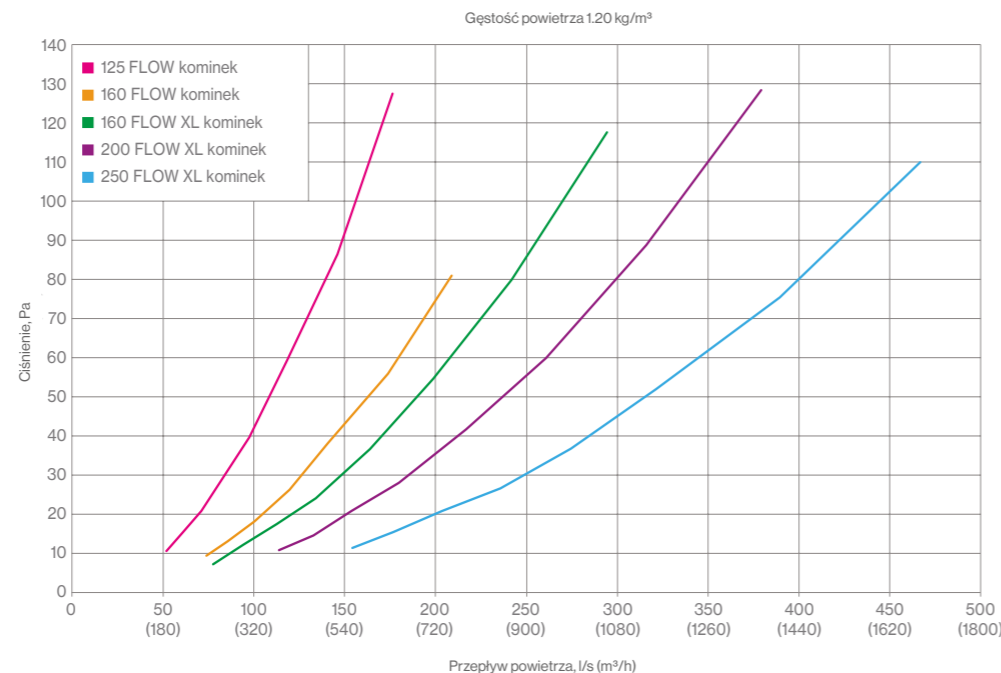
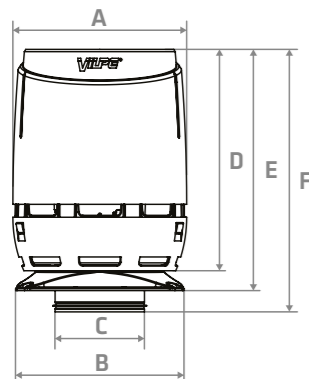

# INTAKE dachowa czerpnia powietrza

## VILPE® 160P/IS/500 INTAKE dachowa czerpnia powietrza

**Zastosowanie:** Czerpnia powietrza do wentylacji mechanicznej, instalowana na dachu. Zawiera nową głowicę VILPE®. Unikalny kształt głowicy gwarantuje doskonałą wodoszczelność i minimalne straty ciśnienia. Jednocześnie zapobiega przedostawaniu się zanieczyszczeń i wody do przewodów.

**Wymiary:** Średnica ductu Ø 160 mm, średnica zewnętrzna Ø 300 mm, wysokość powyżej połaci dachu: 500 mm.

**Zawartość opakowania:** VILPE® Intake Vent – Czerpnia Powietrza typu P, wkręty, instrukcja montażu.

kolor	szt. /opak.	szt. /paleta	dostępność	numer produktu
Czarny	1	12	Magazyn	741882
Brązowy	1	12	Zamówienie	741884
Szary	1	12	Magazyn	741887
Czerwony	1	12	Zamówienie	741888
Ceglasty	1	12	Magazyn	741889
Antracytowy	1	12	Do wyczerpania	74188G
Jasnoszary	1	12	Zamówienie	741881



## VILPE® 160S 300x300 INTAKE dachowa czerpnia powietrza

**Zastosowanie:** Jako wlot powietrza do wentylacji mechanicznej, zainstalowanej na poddaszu. Zawiera nową głowicę VILPE®, której unikalna struktura zapewnia odprowadzanie wody deszczowej do odpływu. Dbalność o szczegóły wykonania gwarantuje minimalne straty ciśnienia.

**Wymiary:** Rozmiar kanału Ø 160 mm, średnica zewnętrzna Ø 300 mm, zestaw montażowy 300 x 300 mm. Obszar instalacji musi być co najmniej tej samej wielkości.

**Zawartość opakowania:** VILPE® Intake Vent – Czerpnia Powietrza typu S, wkręty, płyta montażowa, instrukcja montażu.

kolor	szt. /opak.	szt. /paleta	dostępność	numer produktu
Czarny	1	18	Zamówienie	741892
Szary	1	18	Zamówienie	741897



**VILPE® Intake – Czerpnia Powietrza to najnowsze osiągnięcie w rodzinie produktów do wentylacji dachowej VILPE®. Zainstalowana na dachu czerpnia zapewnia stały dopływ czystego powietrza i pomaga utrzymać wysoką wydajność całego systemu wentylacji mechanicznej.**

Unikalny kształt głowicy gwarantuje doskonałą wodoszczelność i minimalne straty ciśnienia. Zapobiega przedostawaniu się zanieczyszczeń do przewodów, a woda deszczowa przy kontakcie z głowicą odprowadzana jest do odpływu. Całkowitą wodoszczelność systemu zapewni montaż urządzenia na wybranym, odpowiednim dla pokrycia dachu przejściu dachowym VILPE®. Czerpnia pasuje do przewodów wentylacyjnych o średnicy Ø 160 mm. Nowoczesny design i efektywne działanie to cechy wspólne innowacyjnych produktów do wentylacji dachowej VILPE®.

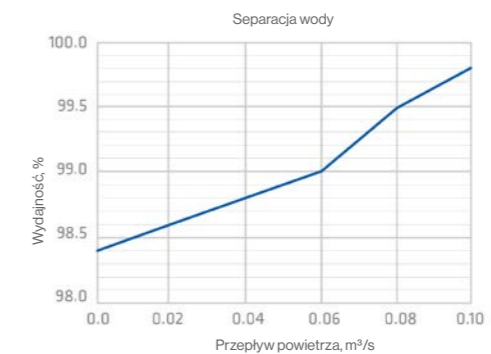
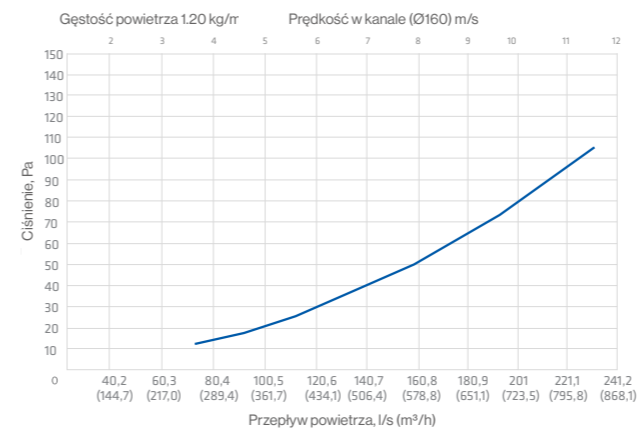
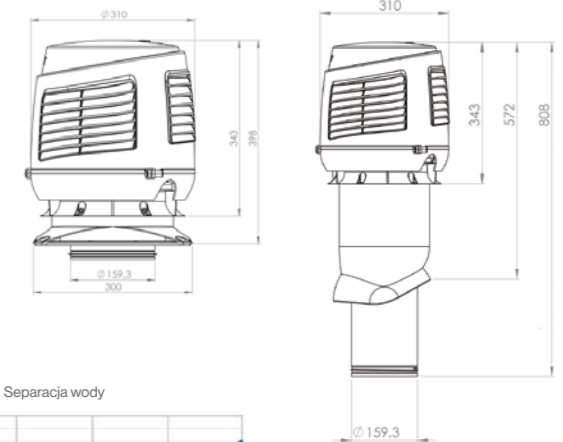

# SCOOP wyrzutnia dachowa do wentylacji mechanicznej

## VILPE® 180/200 SCOOP uniwersalny dachówkowy

**Zastosowanie:** Do wyrzutu zużytego powietrza w systemach wentylacji mechanicznej (rekuperacji). Montowany na połaci dachu. Do rur o średnicach 180/200 mm. Jest odpowiedni do większości pokryć dachówkowych. Głowica Scoop jest prosta w demontażu pozwalając na swobodny dostęp do przewodu wentylacyjnego.

kolor	szt. /opak.	szt. /paleta	dostępność	numer produktu
Czarny	1	12	Magazyn	792232
Ceglasty	1	12	Magazyn	792239



# WIVE 100 nawiewnik ścienny



**Nawiewnik nowej generacji z doskonałym filtrem powietrza i automatycznym termostatem.**

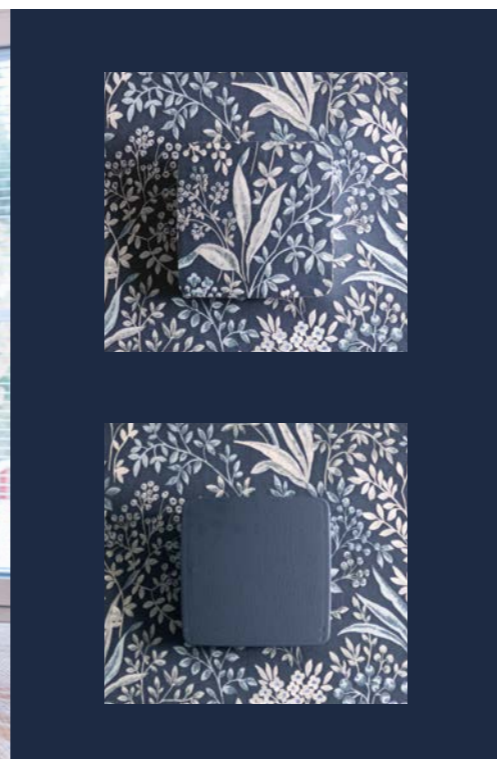

## VILPE® WIVE 100 nawiewnik ścienny

Konstrukcja WIVE 100 pozwala na ukierunkowanie powietrza nawiewnego w stronę sufitu. Dzięki temu, chłodniejsze powietrze nawiewane z zewnątrz, opadając miesza się z ciepłym nie powodując wrażenia przeciągu. Łatwy montaż oraz możliwość samodzielnej wymiany filtra stanowi jego niewątpliwą zaletę.

### Wentylacja domu, oparta na nowoczesnym nawiewniku WIVE to:

- czyste powietrze i zdrowa atmosfera
- energooszczędność
- komfort przebywania w domu
- łatwa i niedroga instalacja

### VILPE® WIVE 100 nawiewnik ścienny zestaw z termostatem i kratką

**Zastosowanie:** Służy do doprowadzenia świeżego powietrza z zewnątrz do pomieszczeń w systemach wentylacji grawitacyjnej i mechanicznej. Montaż ścienny.  
**Wymiary:** Nawiewnik ścienny fi 100 mm. Kratka zewnętrzna 150 x 150 mm.  
**Zawartość opakowania:** Nawiewnik, filtr, termostat, kratka zewnętrzna, instrukcja montażu.

### VILPE® WIVE 100 nawiewnik ścienny zestaw z kratką

**Zawartość opakowania:** Nawiewnik, filtr, kratka zewnętrzna, instrukcja montażu.

### VILPE® WIVE 100 nawiewnik ścienny zestaw z termostatem

**Zawartość opakowania:** Nawiewnik, filtr, termostat, instrukcja montażu.

kolor	szt. /opak.	szt. /paleta	dostępność	numer produktu
Biały	1	84	Magazyn	380000
Czarny	1	84	Magazyn	383322
Beżowy	1	84	Magazyn	383321
Jasnoszary	1	84	Magazyn	383323
Szary	1	84	Magazyn	383327
Czerwony	1	84	Magazyn	383328
Antracytowy	1	84	Do wyczerpania	38332G

Biały	1	84	Magazyn	380010
-------	---	----	---------	--------

Biały	1	84	Magazyn	380030
-------	---	----	---------	--------

Wive można dowolnie dostosować do aranżacji pokoju. Panel ścienny nadaje się do malowania lub tapetowania.

We współpracy z:



### VILPE® WIVE filtry wymienne (5 szt.)

**Zastosowanie:** Filtry do nawiewnika ściennego Wive. Skutecznie filtrują powietrze z zewnętrznych zanieczyszczeń powietrza.  
**Zawartość opakowania:** Filtry wymienne (5 szt.).

### VILPE® WIVE 100 kanał przedłużający (długość 16 cm)

**Zastosowanie:** Rura przedłużająca do nawiewnika VILPE® Wive.  
**Wymiary:** Ø 100 mm x 160 mm.  
**Zawartość opakowania:** Rura przedłużająca.

### VILPE® WIVE 100 tłumik nawiewnika (1 szt.)

**Zastosowanie:** Tłumik do nawiewnika VILPE Wive znacząco wycisza hałasy z zewnątrz  
**Wymiary:** Ø 90 mm.  
**Zawartość opakowania:** Tłumik.

szt. /opak.	szt. /paleta	dostępność	numer produktu
5	100	Magazyn	380022
1	464	Magazyn	380060
1	1400*	Magazyn	380023



# VELCO nawiewnik ścienny

### Zestaw nawiewnik ścienny VELCO Ø 125

**Zawartość opakowania:** termostat VT-125 (Ø 125 mm), filtr VS-125, rura ścienna dł. 50 cm, płyta montażowa, kratka ścienna zewnętrzna 240 x 240 mm (zamawiana osobno, patrz strona 30 – Kratki Wielofunkcyjne)



### Zestaw nawiewnik ścienny VELCO Ø 160

**Zawartość opakowania:** termostat VT-160 (Ø 160 mm), filtr VS-160, rura ścienna teleskopowa dł. 43 cm, płyta montażowa, kratka ścienna zewnętrzna 240 x 240 mm (zamawiana osobno, patrz strona 30 – Kratki Wielofunkcyjne)



### FILTR VS-100 (komplet 5 szt.)

W przypadku konieczności wymiany filtra, możliwość nabycia samego filtra.

### FILTR VS-125 (komplet 5 szt.)

W przypadku konieczności wymiany filtra, możliwość nabycia samego filtra.

### FILTR VS-160 (komplet 5 szt.)

W przypadku konieczności wymiany filtra, możliwość nabycia samego filtra.

szt. /opak.	dostępność	numer produktu
1	Magazyn	11130
1	Magazyn	11140
5	Magazyn	801150
5	Magazyn	8841706
5	Magazyn	8841714

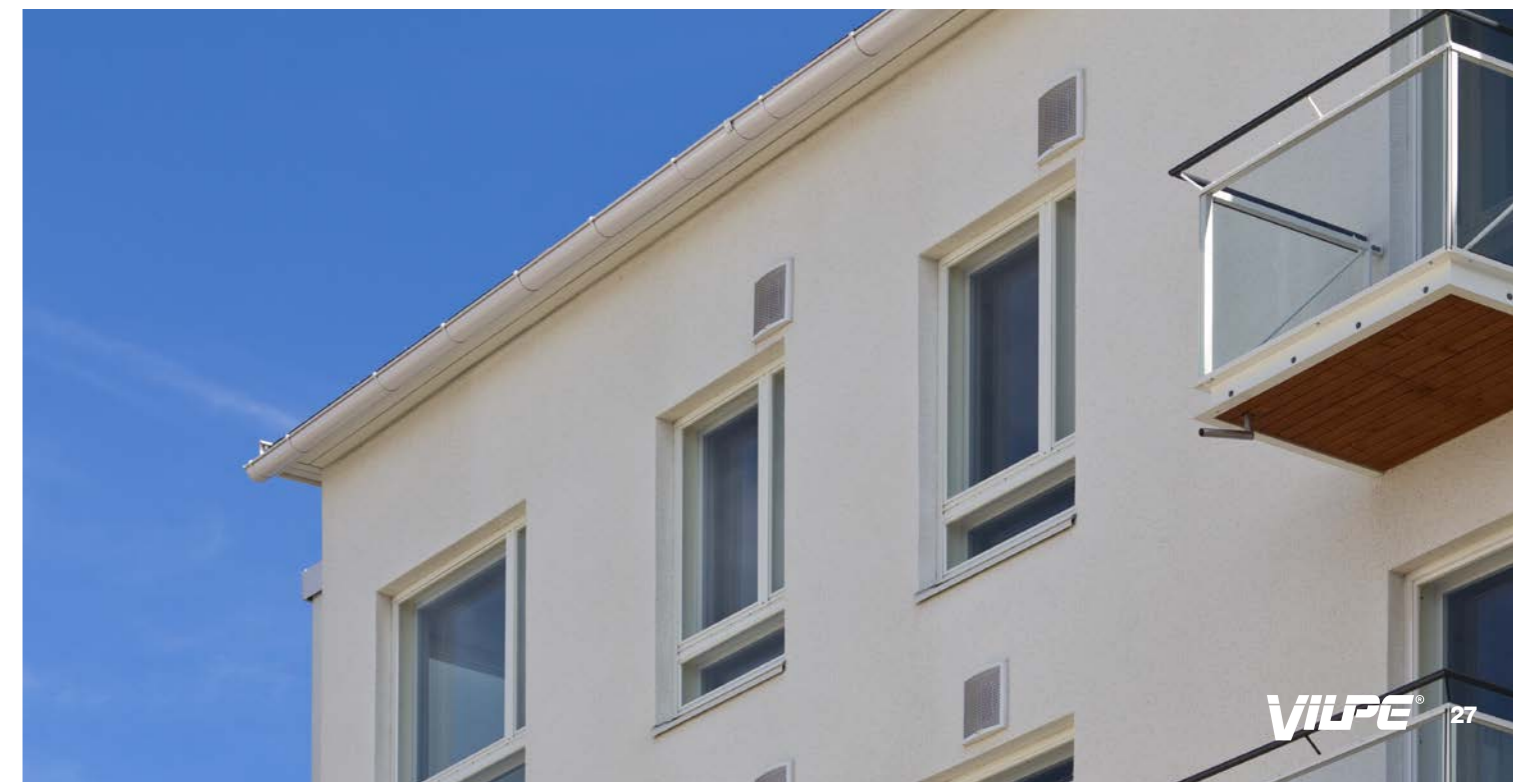

# ROSS przewód wentylacyjny

## VILPE® ROSS przewód wentylacyjny Ø 125/135

**Zastosowanie:** Do wentylacji przestrzeni poniżej podłogi (np. piwnica) i zapobiegawczo w celu ochrony przed wilgocią oraz w wypadku problemów z radonem. Może być również używany jako przewód nawiewny.

**Wymiary:** Przewód pionowy Ø 110 mm, poziomy Ø 125 mm, wymiar zewnętrzny 132 mm.

**Zawartość opakowania:** Głowica, pionowa rura, mocowania ścienne i wkręty, kolanko.

## VILPE® ROSS przewód wentylacyjny Ø 160/170

**Zastosowanie:** Do wentylacji przestrzeni poniżej podłogi (np. piwnica) i zapobiegawczo w celu ochrony przed wilgocią oraz w wypadku problemów z radonem. Może być również używany jako przewód nawiewny.

**Wymiary:** Przewód pionowy i poziomy Ø 160 mm, wymiar zewnętrzny 168 mm.

**Zawartość opakowania:** Głowica, pionowa rura, mocowania ścienne i wkręty, kolanko.

## VILPE® ROSS przewód wentylacyjny Ø 200/210

**Zastosowanie:** Do wentylacji przestrzeni poniżej podłogi (np. piwnica) i zapobiegawczo w celu ochrony przed wilgocią oraz w wypadku problemów z radonem. Może być również używany jako przewód nawiewny.

**Wymiary:** Przewód pionowy i poziomy Ø 200 mm, wymiar zewnętrzny 208 mm.

**Zawartość opakowania:** Głowica, pionowa rura, mocowania ścienne i wkręty, kolanko.

kolor	szt. /opak.	szt. /paleta	dostępność	numer produktu
Jasnoszary	1	24	Magazyn	790311
Czarny	1	24	Magazyn	790312
Szary	1	24	Magazyn	790317
Czerwony	1	24	Zamówienie	790318
Złamana Biel	1	24	Magazyn	790320
Beżowy	1	24	Magazyn	790321



Jasnoszary	1	16	Magazyn	790361
Czarny	1	16	Magazyn	790362
Szary	1	16	Magazyn	790367
Czerwony	1	16	Zamówienie	790368
Złamana Biel	1	16	Magazyn	790370
Beżowy	1	16	Magazyn	790371



Jasnoszary	1	6	Zamówienie	790381
Czarny	1	6	Zamówienie	790382
Szary	1	6	Zamówienie	790387

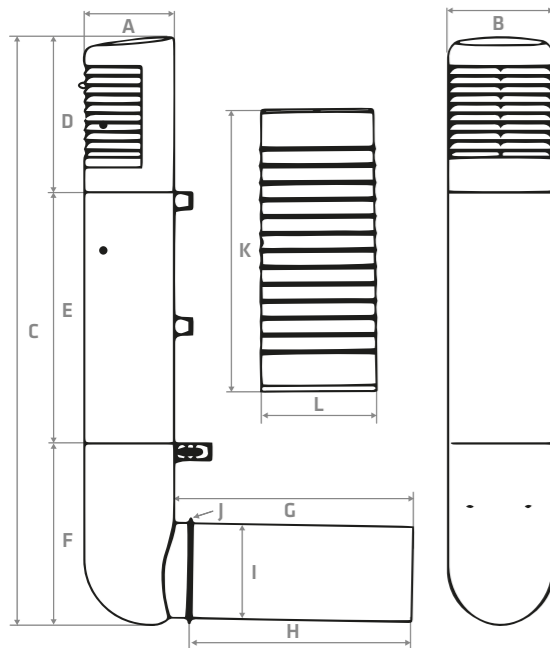

mm	A	B	C	D	E	F	G	H	I	J	K	L
Ross 125/135	111	139	1026	280	445	301	448	415	125	161	500	170
Ross 160/170	159	186	1042	275	445	322	421	392	160	187	500	206
Ross 200/210	210	235	1356	979	178	199	595	-	200	-	500	244

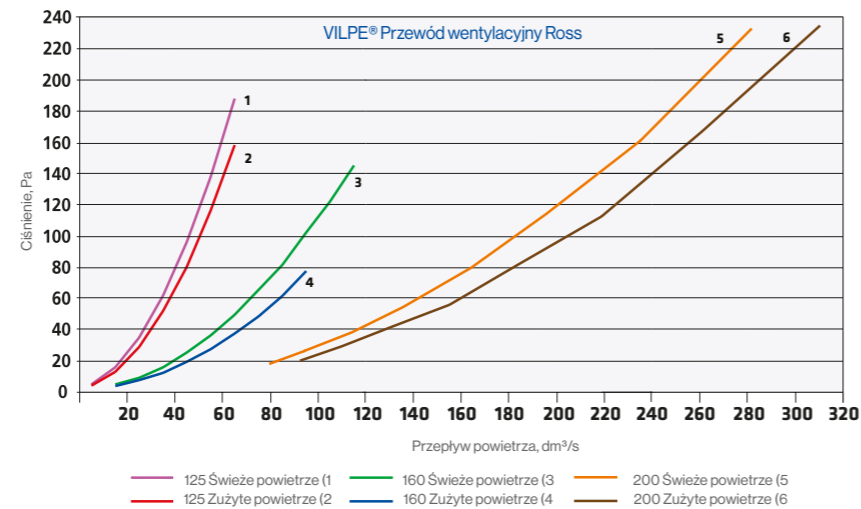

# ROSS przewód wentylacyjny – zestawy

## VILPE® ROSS zestaw renowacyjny Ø 125/110

**Zastosowanie:** Do renowacji starego przewodu wentylacyjnego z głowicą poprawiającą wentylację.

**Wymiary:** Ø 125/110 mm.

**Zawartość opakowania:** Głowica, pionowa rura, mocowania ścienne i wkręty, adapter Ø 110/125mm.

kolor	szt. /opak.	szt. /paleta	dostępność	numer produktu
Jasnoszary	1	20	Magazyn	790631
Czarny	1	20	Magazyn	790632
Szary	1	20	Magazyn	790637
Czerwony	1	20	Zamówienie	790638
Złamana Biel	1	20	Magazyn	790640
Beżowy	1	20	Magazyn	790641



## VILPE® ROSS zestaw renowacyjny Ø 160/160

**Zastosowanie:** Do renowacji starego przewodu wentylacyjnego z głowicą poprawiającą wentylację.

**Wymiary:** Ø 160 mm.

**Zawartość opakowania:** Głowica, pionowa rura, mocowania ścienne i wkręty, adapter Ø 160 mm.

Jasnoszary	1	20	Magazyn	790681
Czarny	1	20	Magazyn	790682
Szary	1	20	Magazyn	790687
Czerwony	1	20	Zamówienie	790688
Złamana Biel	1	20	Magazyn	790690
Beżowy	1	20	Magazyn	790691



# ROSS przewód wentylacyjny – elementy

## VILPE® ROSS rura pionowa Ø 125

kolor	szt. /opak.	szt. /paleta	dostępność	numer produktu
Jasnoszary	1	32	Zamówienie	790411
Czarny	1	32	Zamówienie	790412
Szary	1	32	Zamówienie	790417
Czerwony	1	32	Zamówienie	790418
Złamana Biel	1	32	Zamówienie	790420
Beżowy	1	32	Zamówienie	790421



## VILPE® ROSS rura pionowa Ø 160

kolor	szt. /opak.	szt. /paleta	dostępność	numer produktu
Jasnoszary	1	32	Zamówienie	790461
Czarny	1	32	Zamówienie	790462
Szary	1	32	Zamówienie	790467
Czerwony	1	32	Zamówienie	790468
Złamana Biel	1	32	Zamówienie	790470
Beżowy	1	32	Zamówienie	790471



# Kratki wielofunkcyjne

Kratka wielofunkcyjna może pracować jako kratka wentylacyjna do różnych typów pomieszczeń. Produkt ten może być również wykorzystywany jako czerpnia lub wyrzutnia w systemie wentylacji mechanicznej.

W systemie wentylacji mechanicznej dodatkowo wymagane jest zastosowanie płyty montażowej na przewody, do połączenia z przewodem nawiewnym lub wywiewnym.

W sytuacjach, gdy kratka wielofunkcyjna pracuje w systemie wentylacji grawitacyjnej warto zamontować siatkę przeciw owadom.



## VILPE® kratka wielofunkcyjna 150x150

**Zastosowanie:** Może pracować jako kratka wentylacyjna, czerpnia lub wyrzutnia w systemie wentylacji mechanicznej. Wymagana jest płyta montażowa na przewody Ø 60 lub 100 mm.

**Wymiary:** 150 x 150 mm.

**Zawartość opakowania:** Kratka wielofunkcyjna, kołki rozporowe 6 mm i śruby.

kolor	szt. /opak.	szt. /paleta	dostępność	numer produktu
Biały	1	480	Magazyn	793320
Beżowy	1	480	Magazyn	793321
Czarny	1	480	Magazyn	793322
Jasnoszary	1	480	Magazyn	793323
Szary	1	480	Magazyn	793327
Czerwony	1	480	Magazyn	793328
Antracytowy	1	480	Do wyczerpania	79332G



## VILPE® kratka wielofunkcyjna 240x240

**Zastosowanie:** Może pracować jako kratka wentylacyjna, czerpnia lub wyrzutnia w systemie wentylacji mechanicznej. Wymagana jest płyta montażowa na przewody Ø 125, 160 lub 240 mm.

**Wymiary:** 240 x 240 mm.

**Zawartość opakowania:** Kratka wielofunkcyjna, kołki rozporowe 6 mm i śruby.

Biały	1	180	Magazyn	793330
Beżowy	1	180	Magazyn	793331
Czarny	1	180	Magazyn	793332
Jasnoszary	1	180	Magazyn	793333
Szary	1	180	Magazyn	793337
Czerwony	1	180	Magazyn	793338
Antracytowy	1	180	Do wyczerpania	79333G



## VILPE® kratka wielofunkcyjna 375x375

**Zastosowanie:** Może pracować jako kratka wentylacyjna, czerpnia lub wyrzutnia w systemie wentylacji mechanicznej. Wymagana jest płyta montażowa na przewody Ø 200, 250 lub 315 mm.

**Wymiary:** 365 x 365 mm.

**Zawartość opakowania:** Kratka wielofunkcyjna, kołki rozporowe 6 mm i śruby.

Biały	1	60	Magazyn	793340
Beżowy	1	64	Koniec serii	793341
Jasnoszary	1	64	Magazyn	793343
Szary	1	64	Magazyn	793347
Czerwony	1	60	Magazyn	793348



## VILPE® płyta montażowa na przewody 60 mm (Kratka 150 x 150)

## VILPE® płyta montażowa na przewody 100 mm (Kratka 150 x 150)

## VILPE® płyta montażowa na przewody 125 mm (Kratka 240 x 240)

## VILPE® płyta montażowa na przewody 160 mm (Kratka 240 x 240)

## VILPE® płyta montażowa na przewody 200 mm (Kratka 240 x 240)

## VILPE® płyta montażowa na przewody 200 mm (Kratka 375 x 375)

## VILPE® płyta montażowa na przewody 250 mm (Kratka 375 x 375)

## VILPE® płyta montażowa na przewody 310 mm (Kratka 375 x 375)

1	720	Zamówienie	793352
1	480	Magazyn	793353
1	180	Magazyn	793354
1	180	Magazyn	793355
1	180	Magazyn	793359
1	120	Magazyn	793356
1	112	Magazyn	793357
1	112	Magazyn	793358

## VILPE® siatka przeciw owadom (Kratka 150 x 150)

## VILPE® siatka przeciw owadom (Kratka 240 x 240)

1	112	Magazyn	793358
1	100	Magazyn	793364



# Przepływ powietrza kratki wielofunkcyjnej

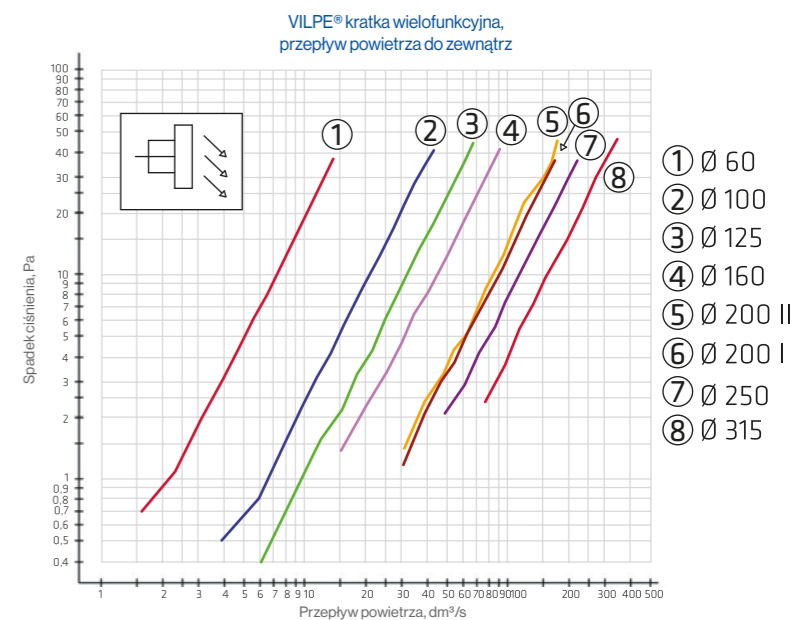
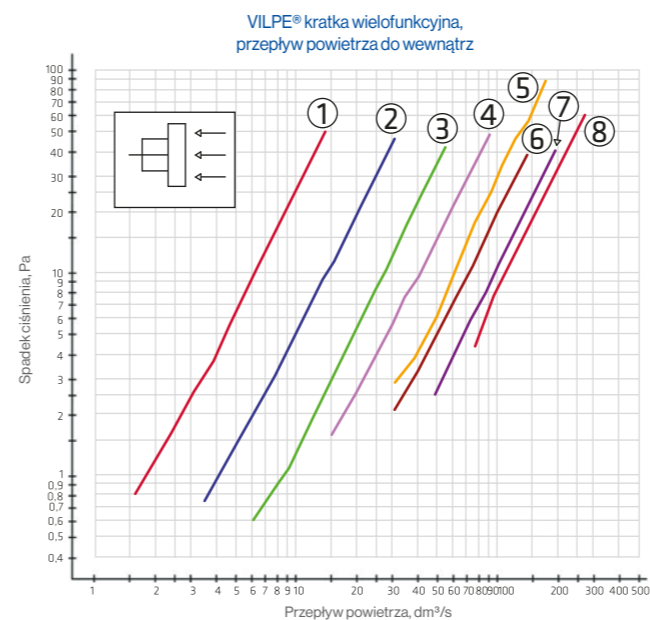

W systemie wentylacji mechanicznej z kierunkiem przepływu powietrza z wewnątrz na zewnątrz, bez siatki przeciw owadom. W kratce, powietrze wyrzucane jest ukośnie, w dół.

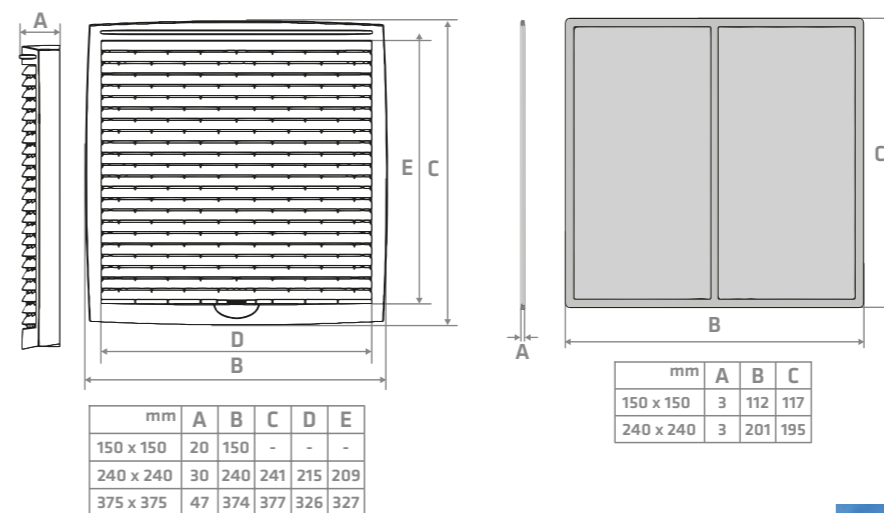

kratka wielofunkcyjna	płyta montażowa
50 x 150 mm	Ø 60 Ø 100
240 x 240 mm	Ø 125 Ø 160 Ø 200 II
375 x 375 mm	Ø 200 I Ø 250 Ø 315

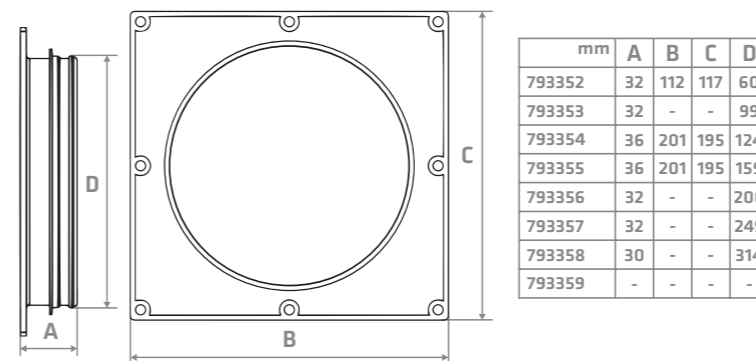



# VILPE® IO czerpnia i wyrzutnia ścienna

**VILPE® IO – czerpnia i wyrzutnia ścienna, w jednym uniwersalnym urządzeniu.**  
To rozwiązanie przeznaczone do systemów wentylacji mechanicznej, w budynkach jedno i wielorodzinnych. Produkt łączy w sobie oryginalne wzornictwo i uznaną jakość VILPE®.

Dzięki możliwości regulacji wielkości strumienia powietrza, produkt znajduje szerokie zastosowanie. Przepływ powietrza można regulować za pomocą dołączonej zwężki (regulatora), dzięki czemu produkt jest odpowiedni dla każdego mieszkania, o dowolnej powierzchni. Ponadto konstrukcja czerpni/wyrzutni VILPE® IO umożliwia zmianę kierunku działania, co pozwala na lewo lub prawostronne usytuowanie wlotu i wydmuchu powietrza.

Urządzenie zostało wyprodukowane z trwałego polipropylenu co zapewnia mu długą żywotność, niezależnie od warunków pogodowych. VILPE® IO jest dostępny w rozmiarach 125, 160 200 i 250 mm.



Regulacja strumienia przepływu powietrza dostosowuje działanie IO do potrzeb mieszkań o różnym metrażu

## VILPE® IO 125 czerpnia i wyrzutnia ścienna

**Zastosowanie:** Regulowana czerpnia i wyrzutnia ścienna dla systemów wentylacji mechanicznej w budynkach jedno i wielorodzinnych. Konstrukcja czerpni i wyrzutni VILPE® IO umożliwia zmianę kierunku działania, co pozwala na lewo lub prawostronne usytuowanie wlotu i wydmuchu powietrza.

**Wymiary:** Ø 125 mm.  
**Zawartość:** czerpnia i wyrzutnia w jednym, zwężka, instrukcja montażu.

kolor	szt. /opak.	szt. /paleta	dostępność	numer produktu
Biały	1	24	Magazyn	370000
Czarny	1	24	Magazyn	370002
Szary	1	24	Magazyn	370007
Czerwony	1	24	Magazyn	370008
Ceglasty	1	24	Magazyn	370009



## VILPE® IO 160 czerpnia i wyrzutnia ścienna

**Zastosowanie:** Regulowana czerpnia i wyrzutnia ścienna dla systemów wentylacji mechanicznej w budynkach jedno i wielorodzinnych. Konstrukcja czerpni i wyrzutni VILPE® IO umożliwia zmianę kierunku działania, co pozwala na lewo lub prawostronne usytuowanie wlotu i wydmuchu powietrza.

**Wymiary:** Ø 160 mm.  
**Zawartość:** czerpnia i wyrzutnia w jednym, zwężka, instrukcja montażu.

Biały	1	24	Magazyn	370100
Czarny	1	24	Magazyn	370102
Szary	1	24	Magazyn	370107
Czerwony	1	24	Magazyn	370108
Ceglasty	1	24	Magazyn	370109



## VILPE® IO 200 czerpnia i wyrzutnia ścienna

**Zastosowanie:** Regulowana czerpnia i wyrzutnia ścienna dla systemów wentylacji mechanicznej w budynkach jedno i wielorodzinnych. Konstrukcja czerpni i wyrzutni VILPE® IO umożliwia zmianę kierunku działania, co pozwala na lewo lub prawostronne usytuowanie wlotu i wydmuchu powietrza.

**Wymiary:** Ø 200 mm.  
**Zawartość:** czerpnia i wyrzutnia w jednym, zwężka, instrukcja montażu

Biały	1	12	Magazyn	370200
Czarny	1	12	Magazyn	370202
Szary	1	12	Magazyn	370207
Czerwony	1	12	Magazyn	370208
Ceglasty	1	12	Magazyn	370209



## VILPE® IO 250 czerpnia i wyrzutnia ścienna

**Zastosowanie:** Regulowana czerpnia i wyrzutnia ścienna dla systemów wentylacji mechanicznej w budynkach jedno i wielorodzinnych. Konstrukcja czerpni i wyrzutni VILPE® IO umożliwia zmianę kierunku działania, co pozwala na lewo lub prawostronne usytuowanie wlotu i wydmuchu powietrza.

**Wymiary:** Ø 250 mm.  
**Zawartość:** czerpnia i wyrzutnia w jednym, zwężka, instrukcja montażu.

Biały	1	12	Magazyn	370300
Czarny	1	12	Magazyn	370302
Szary	1	12	Magazyn	370307
Czerwony	1	12	Magazyn	370308
Ceglasty	1	12	Magazyn	370309

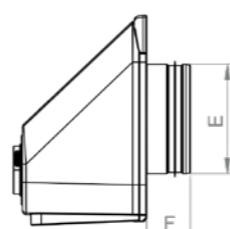
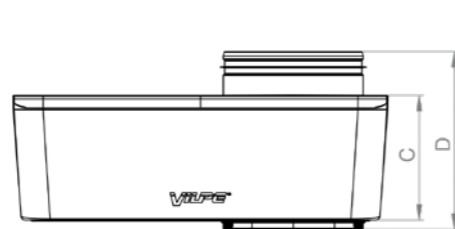
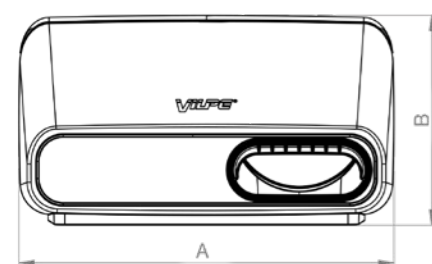

# VILPE® IO czerpnia ścienna



VILPE® IO dostępna jest także w wersji jednofunkcyjnej – czerpni ściennej. Jej konstrukcja zapewnia doskonałą wodoszczelność, a ochrona UV zabezpiecza produkt przed przebarwieniami.

## VILPE® IO 125/160 ścienna czerpnia powietrza

**Zastosowanie:** Regulowana czerpnia ścienna, przeznaczona do montażu na elewacji w budynkach jedno i wielorodzinnych. Kieruje zasysane powietrze do jednostki wentylacyjnej lub służy jako wlot powietrza do pomieszczeń piwnicznych. Konstrukcja produktu pozwala na lewo lub prawostronne usytuowanie wlotu powietrza.

**Wymiary:** Ø 125/160 mm.  
**Zawartość:** czerpnia powietrza, wkręty i zaślepki, instrukcja montażu.

Biały	1	24	Magazyn	370120
Czarny	1	24	Magazyn	370122
Szary	1	24	Magazyn	370127
Czerwony	1	24	Magazyn	370128
Ceglasty	1	24	Magazyn	370129



## VILPE® IO 200/250 ścienna czerpnia powietrza

**Zastosowanie:** Regulowana czerpnia ścienna, przeznaczona do montażu na elewacji w budynkach jedno i wielorodzinnych. Kieruje zasysane powietrze do jednostki wentylacyjnej lub służy jako wlot powietrza do pomieszczeń piwnicznych. Konstrukcja produktu pozwala na lewo lub prawostronne usytuowanie wlotu powietrza.

**Wymiary:** Ø 200/250 mm.  
**Zawartość:** czerpnia powietrza, wkręty i zaślepki, instrukcja montażu.

Biały	1	12	Magazyn	370130
Czarny	1	12	Magazyn	370132
Szary	1	12	Magazyn	370137
Czerwony	1	12	Magazyn	370138
Ceglasty	1	12	Magazyn	370139



	IO 125	IO 160	IO 200	IO 250
A	427	427	650	650
B	238	238	367	367
C	141	141	200	200
D	201	201	265	265
E	125	160	199	249
F	50	50	50	50

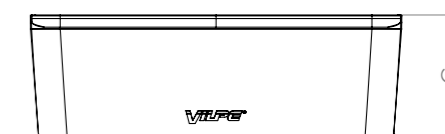
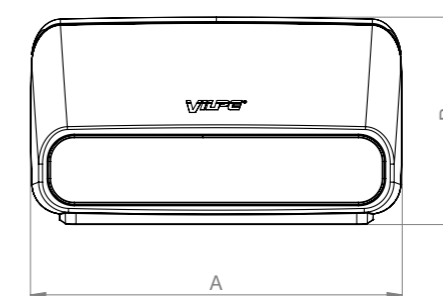

# VILPE® IO czerpnia i wyrzutnia ścienna

## Dane dotyczące wydajności i przepływu

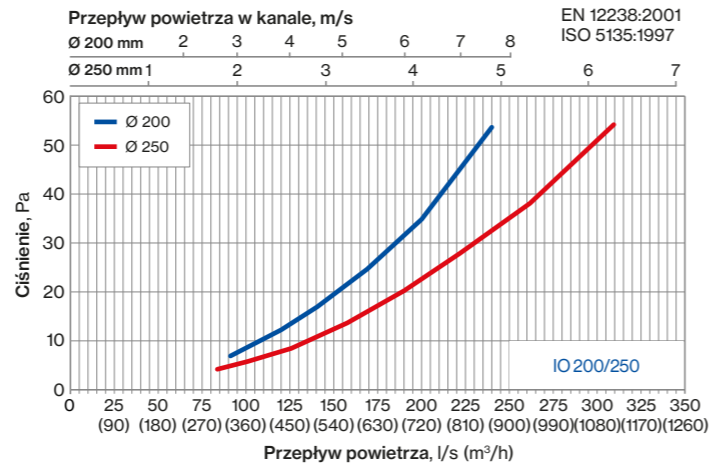
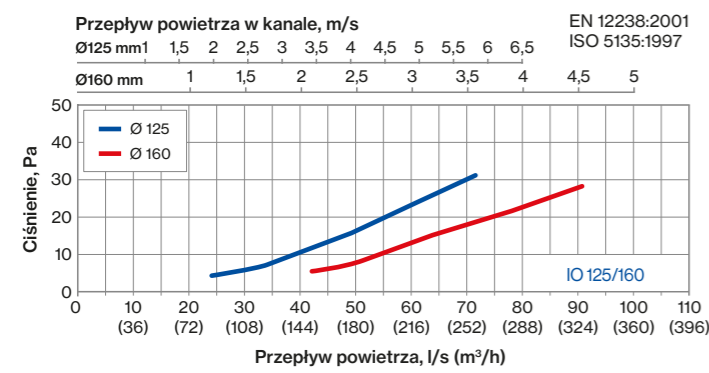
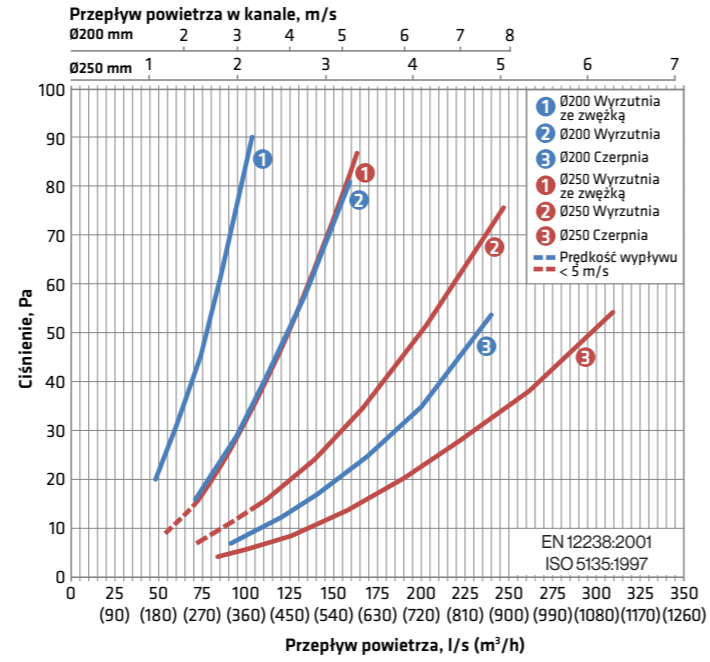
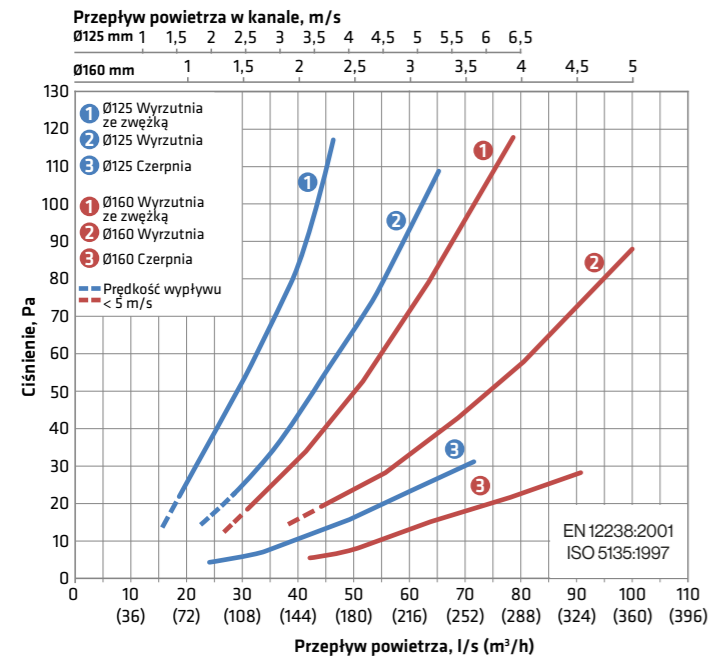

## Hałas przepływu – czerpnia i wyrzutnia ścienna

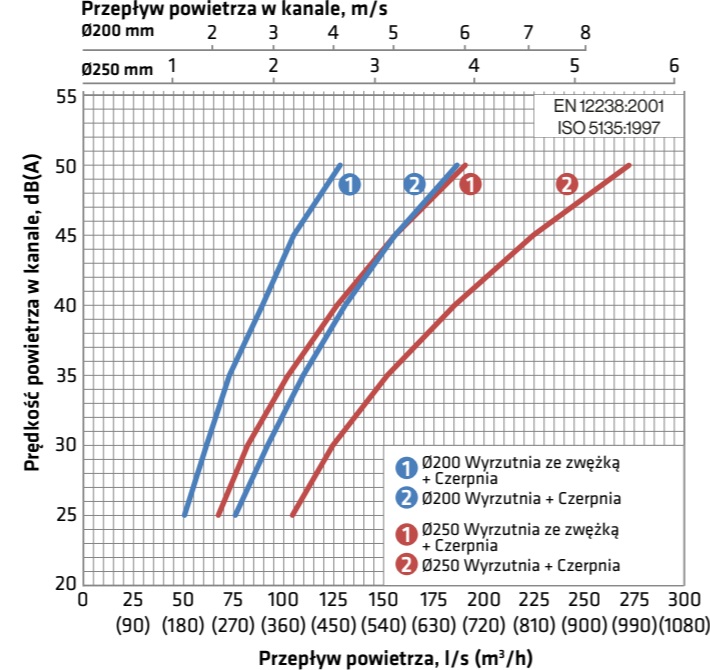
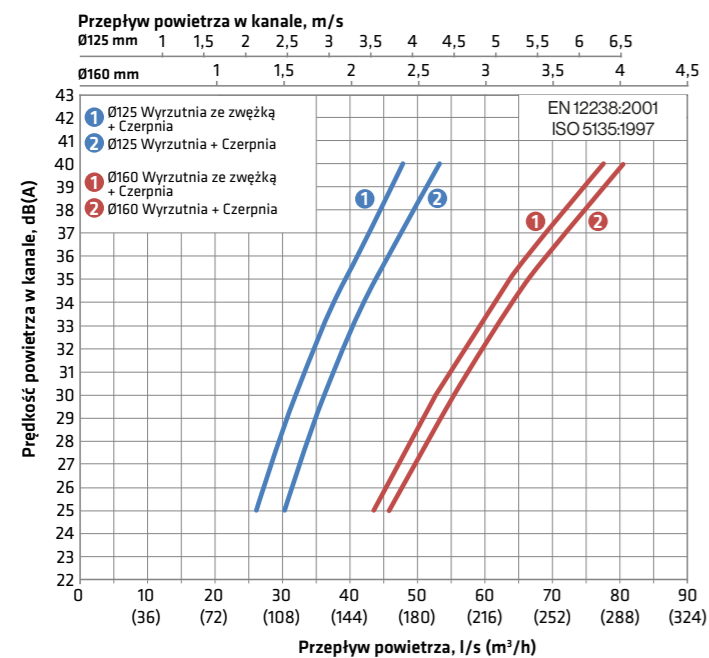

## Odporność na deszcz

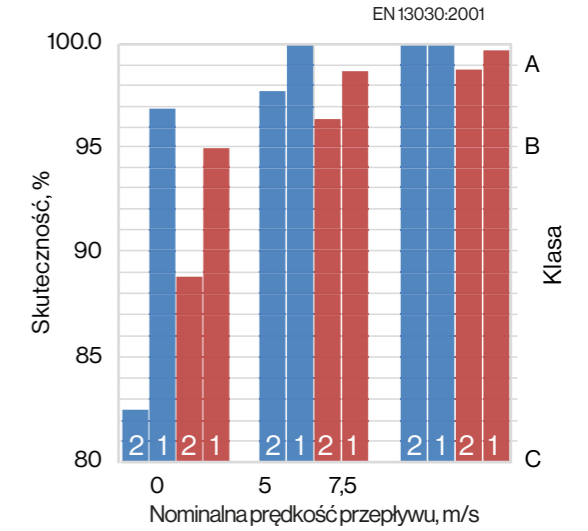
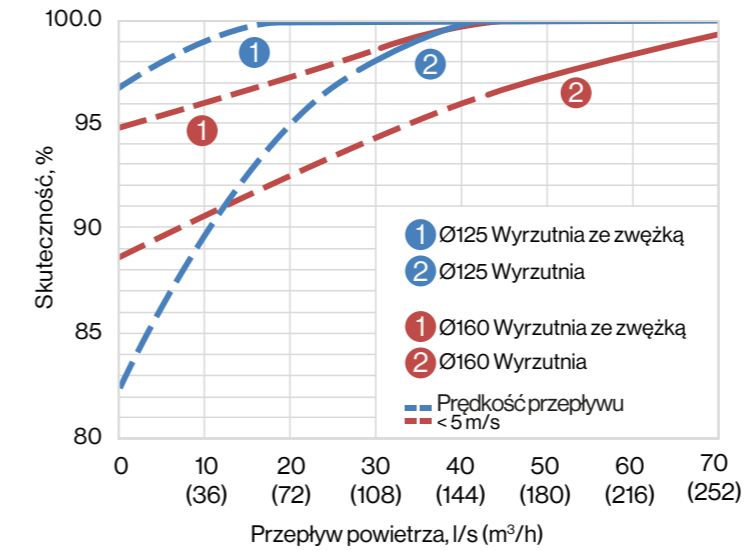

Dane dotyczące odporności na deszcz dla powietrza wylotowego. Brak mierzalnej ilości wody w powietrzu dolotowym.

## Kiedy używać zwężki

produkt	Przepływ powietrza wywiewanego l/s (m³/h)	
	Z zastosowaniem zwężki	Bez zastosowania zwężki
IO 125	18-27 (65-97)	>27 (>97)
IO 160	30-44 (108-158)	>44 (>158)
IO 200	48-70 (173-251)	>70 (>251)
IO 250	72-106 (261-381)	>106 (>381)

Strumień powietrza wywiewanego musi osiągać prędkość 5 m/s prędkość wyrzutu jest przedstawiona poniżej.

## Wentylacja

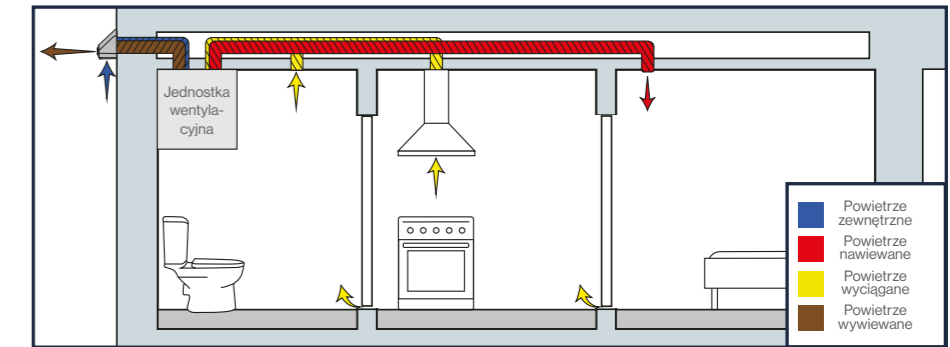

Przykład systemu wentylacyjnego w mieszkaniu z zastosowaniem czerpni i wyrzutni VILPE® IO.



# System Renson Healthbox 3

## Jak to działa?

Koncepcja systemu Renson Healthbox polega na dostarczaniu świeżego powietrza do suchych pomieszczeń przez otwory wentylacyjne (nawiewniki ściennie lub okienne). Zanieczyszczone powietrze jest usuwane za pośrednictwem inteligentnej jednostki wentylacyjnej Healthbox® 3.0, stanowiącej serce energooszczędnej wentylacji.

W oparciu o zintegrowane sterowanie oraz czujniki jakości powietrza, system monitoruje poziomy wilgotności, dwutlenku węgla (CO<sub>2</sub>) oraz zanieczyszczeń (VOC) i automatycznie dostosowuje siłę wentylacji dla każdego z pomieszczeń, działając w sposób nieprzerwany. Zapewnia optymalny komfort, optymalizując zużycie energii i utrzymując zdrowy mikroklimat. Funkcja Breeze pomaga zmniejszyć wysoką temperaturę w okresie letnim.

## Wymagania systemu

Wyposażenie domu w nawiewniki ściennie lub okienne. Instalacja szczelnych przewodów wentylacyjnych wyciągowych w pomieszczeniach wentylowanych.

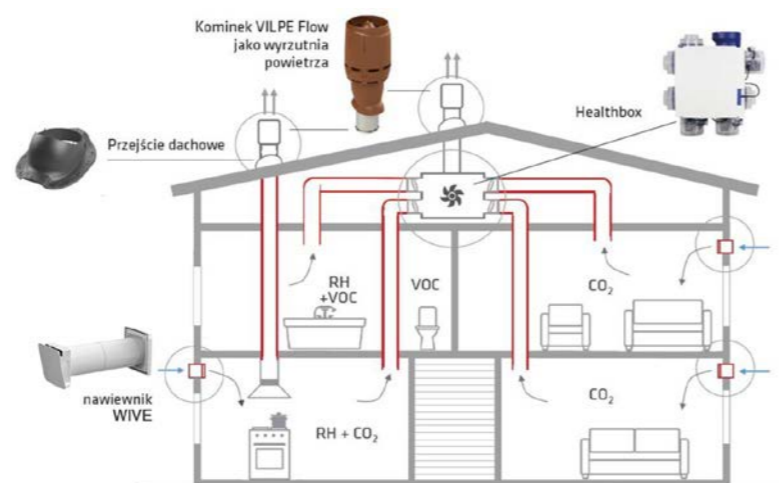

## Zalety



Możliwość sterowania i kontroli intensywności wentylacji = oszczędność energii



Kontrola jakości powietrza – czujniki poziomu wilgotności, CO<sub>2</sub> i VOC



System możliwy do zastosowania zarówno w nowym budynku jak i istniejącym



Działa w każdych warunkach atmosferycznych



Niezależna wentylacja każdego pomieszczenia z osobną



Filtracja powietrza dostarczanego do budynku (\* przy zastosowaniu nawiewników ściennych Velco)



Trzy opcje instalacji – montaż na ścianie, montaż sufitowy, w nieużytkowanej części budynku



Cicha praca – hałas nie przekracza 32 dB (A)



Funkcja Breeze

## Healthbox 3.0 ZESTAW SMARTZONE

Healthbox 3.0 zestaw Smartzone to wielokanałowa jednostka wentylacyjna (EC) z regulowanymi zaworami, umożliwiającą tworzenie niezależnych trybów wentylacji dla każdego pomieszczenia (7 odgałęzień/dysz). Sterowanie i regulacja odbywa się za pomocą aplikacji SmartConnect. Wydajność urządzenia 320m<sup>3</sup>/h przy 200Pa (475m<sup>3</sup>/h przy 135Pa). Na zamówienie dostępne są również urządzenia mniej rozbudowane. **Zestaw zawiera:** 1 x wentylatorową jednostkę Healthbox 3.0, 1 x zestaw do kuchni, 1 x zestaw do łazienki i toalety, 1 x zestaw do łazienki, 2 x zestaw do sypialni, 1 x Wi-Fi klucz, 7 x Adapter ø125-80, 1 x adapter do wyrzutni ø150.

dostępność	numer produktu
Zamówienie	66060106



# Renson C-base

## C-base centralna, wyciągowa jednostka wentylacyjna

C-base wielokanałowa jednostka wentylacyjna (EC), umożliwiająca tworzenie niezależnych trybów wentylacji dla każdego pomieszczenia (6 odgałęzień/dysz). Możliwość regulacji przepływu powietrza i poziomu ciśnienia w zależności od wybranego napięcia (0-10V), maksymalny przepływ 380 m<sup>3</sup>/h przy 100 Pa, 330m<sup>3</sup>/h przy 200Pa. **Wymiary:** 320 X 320 X 180mm (Dł. X Szer. X Wys.) Napięcie: 1 x 230V/50Hz Maksymalny pobór prądu: 83 W. Możliwość montażu w pionie i poziomie **Zestaw zawiera:** 1 x wentylator EX330CB, 4 x zaślepka i/lub redukcja Ø 125>80 mm, 2 x zaślepka Ø 125mm, 1 x adapter 125-150 (extraction), 1 x kabel.

dostępność	numer produktu
Zamówienie	66034201



## Renson rekuperacja Endura Delta

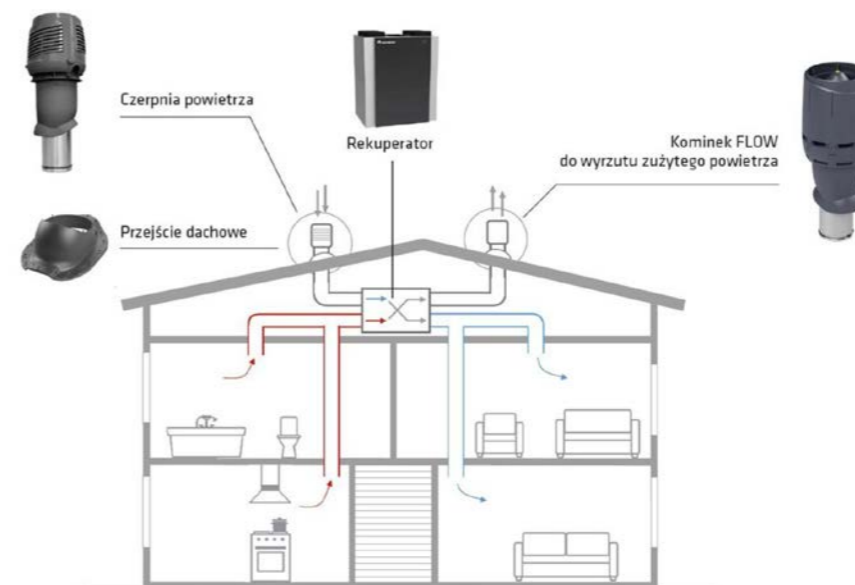

Rekuperacją nazywamy proces odzyskiwania energii cieplnej w celu jej ponownego wykorzystania. Zjawisko rekuperacji wykorzystywane jest w układach wentylacyjnych.

Proces rekuperacji w wentylacji, polega na odzyskiwaniu ciepła z wywiewanego, zużytego powietrza oraz oddaniu tego ciepła do powietrza nawiewanego. Jednakże świeże powietrze nie miesza się z powietrzem zużytym.

Napływające do budynku świeże powietrze ma temperaturę zbliżoną do temperatury, jaka panuje wewnątrz pomieszczenia. Dzięki temu wystarczy je tylko dogrzzać, co wymaga mniejszego zużycia energii.

## Rekuperator Endura Delta ED 450 T2/B2 z grzałką

Rekuperator Endura Delta ED 450 T2/B2 z grzałką ED 450 T2/B2 PH Endura Delta o max wydajności 450m<sup>3</sup>/h 2 górne i 2 dolne przyłącza Lewostronny (filtry & lewy bypass) z grzałką Dostępne również wersje o mniejszej wydajności 330m<sup>3</sup>/h i 380m<sup>3</sup>/h, z różnymi punktami podpięcia. Automatycznie regulowany system wentylacji z odzyskiem ciepła. Napływ świeżego powietrza i usuwanie „zanieczyszczonego” odbywa się za pomocą 2 wbudowanych wentylatorów, ciepło z powietrza wywiewanego jest przekazywane do zasilania przez wbudowany wymiennik ciepła. Sterowanie i konfiguracja urządzenia za pomocą smartfona / tabletu (aplikacja Android, iOS, Windows). Napięcie 230 V (50 Hz), maks. pobór mocy 2x83 W, automatyczny bypass, wydajność 89%. **Wymiary:** 862 x 745 x 520 mm, Ø połączenia z kanałami powietrznymi 180/150 mm lub 200/180 mm, zintegrowany kolektor kondensatu Ø 32 mm. **Zestaw zawiera:** PVBU Endura Delta ze zintegrowanymi czujnikami RH, CO<sub>2</sub>, VOC (zapachy), 2 filtry, G4 (filtr F7, opcja), nagrzewnica wstępna jako opcja.

dostępność	numer produktu
Zamówienie	76050811



# Akcesoria Renson

**Kolanko poziome 90° 140x60**

dostępność	numer produktu
Zamówienie	G0013113



**Kolanko pionowe 90° 140x60**

Zamówienie	G0013114
------------	----------



**Kolanko 140x60 na Ø 125mm**

Zamówienie	G0013117
------------	----------



**Adapter 140x60 na Ø 125mm**

Zamówienie	G0013124
------------	----------



**Trojnik kątowy 90° Ø 125mm na 2x 140x60**

Zamówienie	G0013118
------------	----------



**Trójnik płaski 3x 140x60**

Trójnik-Y. 2 x 140 x 60 mm > 140 x 60mm

Zamówienie	G0013120
------------	----------



**Skrzynka rozdzielcza 6 kanałów 140x60; Ø 160 90°**

Skrzynka rozdzielcza 160 kątowa. Do zamówienia według zestawu 2 sztuk

Zamówienie	G0013135
------------	----------



**Skrzynka rozdzielcza 6 kanałów 140x60; Ø 160**

Skrzynka rozdzielcza fi160 prosta. 6 wsporników w komplecie. Do zamówienia według zestawu 2 sztuk

Zamówienie	G0013140
------------	----------



**Złączka nypłowa z uszczelką, 140x60**

Zamówienie	G0013111
------------	----------



**Złączka nypłowa okrągła z uszczelką Ø 125mm**

Zamówienie	G0013122
------------	----------



**Metalowe strzemię mocujące**

Zamówienie	G0013137
------------	----------



**Easyflex – przewód pólstywny 140x60 rolka 15m**

Zamówienie	G0013110
------------	----------



**Easyflex – zatrzask do przewodu pólstywnego 140x60**

Zamówienie	G0013112
------------	----------



**Kratka wentylacyjna XD25-50 PURO 130x130 Ø 80mm**

**Kratka wentylacyjna XD75 PURO 170x170 Ø125mm**

dostępność	numer produktu
Zamówienie	66031630
Zamówienie	66031631



**Kratka wentylacyjna XD25-50 SQUARE 130x130 Ø 80mm**

**Kratka wentylacyjna XD75 SQUARE 170x170 Ø 125mm**

Zamówienie	66031632
Zamówienie	66031633



**Kratka wentylacyjna XD25-50 DIAGONAL 130x130 Ø 80mm**

**Kratka wentylacyjna XD75 DIAGONAL 170x170 Ø 125mm**

Zamówienie	66031634
Zamówienie	66031635



**Kratka wentylacyjna XD25-50 AQUA 130x130 Ø 80mm**

**Kratka wentylacyjna XD75 AQUA 170x170 Ø 125mm**

Zamówienie	66031636
Zamówienie	66031637



**Kratka wentylacyjna XD25-50 ARTIST 130x130 Ø 80mm**

**Kratka wentylacyjna XD75 ARTIST 170x170 Ø 125mm**

Zamówienie	66031638
Zamówienie	66031639

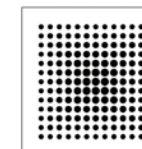

**Kratka wentylacyjna XD25-50 DECO 130x130 Ø 80mm**

**Kratka wentylacyjna XD75 DECO 170x170 Ø 125mm**

Zamówienie	66031642
Zamówienie	66031643



**Ramka kratki wentylacyjnej 134x134 Ø 80mm modułowa**

**Ramka kratki wentylacyjnej 134x134 Ø 80mm nie modułowa**

**Ramka kratki wentylacyjnej 134x134 Ø 80mm modułowa**

**Ramka kratki wentylacyjnej 134x134 Ø 80mm nie modułowa**

**Ramka kratki wentylacyjnej 174x174 Ø 125mm modułowa**

**Ramka kratki wentylacyjnej 174x174 Ø 125mm nie modułowa**

**Ramka kratki wentylacyjnej 174x174 Ø 125mm nie modułowa**

**Płyta montażowa 174x174 Ø 125**

kolor	dostępność	numer produktu
biały	Zamówienie	66031687
biały	Zamówienie	66031675
czarny	Zamówienie	66031624
czarny	Zamówienie	66031626
biały	Zamówienie	66031686
biały	Zamówienie	66031676
czarny	Zamówienie	66031625
czarny	Zamówienie	66031627

## Przejścia dla anten i przewodów

### VILPE® przejście antenowe 12-100 mm

**Zastosowanie:** Przejście dla anten i przewodów wykonane z czarnej gumy EPDM i kolorowego polipropylenu (dolna część). Do zamontowania tego elementu jest potrzebne przejście dachowe, odpowiednie do rodzaju dachu.  
**Wymiary:** Odpowiednie dla przewodów o Ø 12-19-25-38-50-60-75-100 mm.  
**Zawartość opakowania:** Przejście antenowe, zacisk.

kolor	szt. /opak.	szt. /paleta	dostępność	numer produktu
Czarny	20	80	Magazyn	74092
Brazowy	20	80	Koniec serii	74094
Szary	20	80	Koniec serii	74097
Czerwony	20	80	Koniec serii	74098
Ceglasty	20	80	Koniec serii	74099



### VILPE® przejście dla przewodów 110-155 mm

**Zastosowanie:** Przejście dla anten i przewodów wykonane z czarnej gumy EPDM i kolorowego polipropylenu (dolna część). Do zamontowania tego elementu jest potrzebne przejście dachowe, odpowiednie do rodzaju dachu.  
**Wymiary:** Odpowiednie dla przewodów o Ø 110-125-140-155 mm.  
**Zawartość opakowania:** Przejście dla przewodów, zacisk.

Czarny	1	36	Magazyn	741002
Brazowy	1	36	Koniec serii	741004
Szary	1	36	Koniec serii	741007
Czerwony	1	36	Koniec serii	741008
Ceglasty	1	36	Do wyczerpania	741009



### VILPE® przejście dla przewodów 175-250 mm

**Zastosowanie:** Przejście dla anten i przewodów wykonane z czarnej gumy EPDM i kolorowego polipropylenu (dolna część). Do zamontowania tego elementu jest potrzebne przejście dachowe XL, odpowiednie do rodzaju dachu.  
**Wymiary:** Odpowiednie dla przewodów o Ø 175-200-225-250 mm.  
**Zawartość opakowania:** Przejście dla przewodów, zacisk.

	1	24	Magazyn	740896
--	---	----	---------	--------



## Wyłaz dachowy i dachówkowy wywietrznik kalenicowy

### VILPE® wyłaz dachowy Uniroof

**Zastosowanie:** Odpowiedni do pokryć dachówkowych oraz metalowych. Giętkie zakończenie górnej połaci umożliwia montaż pod kalenicą. Używany jako kłapa serwisowa, pożarowa oraz umożliwiająca dostęp do przestrzeni dachowej.  
**Wymiary:** Otwór 600 x 600 mm.  
**Zawartość opakowania:** Wyłaz dachowy, uszczelka, Uniroof uszczelnienie do folii izolacyjnej, wkręty, instrukcja montażu.

kolor	szt. /opak.	szt. /paleta	dostępność	numer produktu
Czarny	1	3	Zamówienie	738852
Szary	1	3	Zamówienie	738857
Czerwony	1	3	Zamówienie	738858
Ceglasty	1	3	Zamówienie	738859



### VILPE® wywietrznik kalenicowy do pokryć bitumicznych

**Zastosowanie:** Niskociśnieniowy wywietrznik kalenicowy do wentylacji konstrukcji dachu lub poddasza. Wywietrznik montuje się na kalenicę.  
**Wymiary:** 580 x 235 x 30 mm  
**Zawartość opakowania:** Wywietrznik.

Czarny	12	144	Zamówienie	73090
--------	----	-----	------------	-------



## Niskociśnieniowe kominki wentylacyjne do pokryć bitumicznych

### VILPE® ALIPAI 75

**Zastosowanie:** Kominek niskociśnieniowy do wentylacji izolacji dachowej dla dachów płaskich, bitumicznych. Wykonany z czarnego polipropylenu (PP). Podstawę montujemy gorącą masą bitumiczną, pomiędzy dwie warstwy papy.  
**Wymiary:** Ø 75 mm, wysokość 395 mm. Szerokość kołnierza 150 mm.  
**Zawartość opakowania:** kominek niskociśnieniowy.

kolor	szt. /opak.	szt. /paleta	dostępność	numer produktu
Czarny	18	144*	Magazyn	73002



### VILPE® ALIPAI FLOW 110

**Zastosowanie:** Kominek niskociśnieniowy do wentylacji izolacji dachowej dla dachów płaskich, bitumicznych. Wykonany z czarnego polipropylenu (PP). Podstawę montujemy gorącą masą bitumiczną, pomiędzy dwie warstwy papy.  
**Wymiary:** Ø 110 mm, wysokość 476 mm. Szerokość kołnierza 150 mm.  
**Zawartość opakowania:** kominek niskociśnieniowy.

Czarny	11	88*	Magazyn	732102
Szary	11	88*	Magazyn	732107
Jasnoszary	11	88*	Magazyn	732101



## Niskociśnieniowe kominki wentylacyjne do pokryć bitumicznych

### VILPE® ALIPAI FLOW 160

**Zastosowanie:** Kominek niskociśnieniowy do wentylacji izolacji dachowej dla dachów płaskich, bitumicznych. Wykonany z czarnego polipropylenu (PP). Podstawę montujemy gorącą masą bitumiczną, pomiędzy dwie warstwy papy.  
**Wymiary:** Ø 160 mm, wysokość 509 mm. Szerokość kołnierza 150 mm.  
**Zawartość opakowania:** kominek niskociśnieniowy, FLOW-kołnierz.

kolor	szt. /opak.	szt. /paleta	dostępność	numer produktu
Czarny	6	48*	Magazyn	730162



### VILPE® kołnierz ALIPAI 110 do pokryć z PVC

**Zastosowanie:** Kołnierz Alipai PVC w kształcie stożka, poprawia wodoszczelność i jest łatwy w instalacji. Kołnierz Alipai jest wykonany z tworzywa sztucznego, instaluje się go na dachu poprzez zgrzewanie. Obejma ze stali nierdzewnej jest używana do dokręcenia kołnierza wokół otworu wentylacyjnego Alipai.  
**Wymiary:** Ø 110 mm.  
**Zawartość opakowania:** kominek niskociśnieniowy, kołnierz.

Szary	10		Magazyn	730102
Jasnoszary	10		Magazyn	730103



### VILPE® S-adapter Ø110

**Zastosowanie:** Do podłączenia wentylatora dachowego VILPE® Eco 110S na przewodzie o średnicy Ø 110 mm.  
**Zawartość opakowania:** Adapter.

Czarny	10	240	Zamówienie	736922
--------	----	-----	------------	--------



## Przejścia dachowe dla kolektorów słonecznych

### VILPE® SOLAR UNITILE przejście dachowe

**Zastosowanie:** Pasuje do wszystkich rodzajów dachów pokrytych dachówką cementową i ceramiczną.  
**Wymiary:** Szerokość 400 mm i długość 532 mm.  
**Zawartość opakowania:** Przejście dachowe, podkład, dolny wspornik, uszczelka i wkręty, szablon i instrukcja montażu.

kolor	szt. /opak.	szt. /paleta	dostępność	numer produktu
Czarny	1	20	Magazyn	756522
Brazowy	1	20	Zamówienie	756524
Szary	1	20	Zamówienie	756527
Czerwony	1	20	Zamówienie	756528
Ceglasty	1	20	Zamówienie	756529



### VILPE® SOLAR uniwersalne przejście do dachów stalowych

**Zastosowanie:** Do wszystkich rodzajów dachów stalowych, niezależnie od profilu dachu. Gumowy kołnierz posiada aluminiową podstawę, którą modeluje się w zależności od kształtu pokrycia dachowego.  
**Zawartość opakowania:** Przejście dachowe, uszczelka i wkręty, silikon, szablon i instrukcja montażu.

Czarny	1	18	Zamówienie	75612
Brazowy	1	18	Zamówienie	75614
Szary	1	18	Zamówienie	75617
Czerwony	1	18	Zamówienie	75618
Ceglasty	1	18	Zamówienie	75619



### VILPE® SOLAR przejście dachowe CLASSIC

**Zastosowanie:** Przejście dachowe Classic jest stosowane dla stalowych (płaskich) i bitumicznych pokryć dachowych. Montuje się je na gotowy dach. Zalecany silikon podczas montażu na dachu bitumicznym.  
**Zawartość opakowania:** Przejście dachowe, uszczelka i wkręty, silikon, instrukcja montażu.

Czarny	1	36	Magazyn	75622
Szary	1	36	Magazyn	75627



### VILPE® SOLAR przejście dachowe HL 200

**Zastosowanie:** Przejście dachowe stosowane dla dachów bitumicznych, dla dachów o spadku mniejszym niż 20% (11,5 stopnia). Montuje się je pomiędzy dwie warstwy pokrycia dachu.  
**Wymiary:** Wysokość kołnierza 200 mm.  
**Zawartość opakowania:** Przejście dachowe, wkręty, instrukcja montażu.

Czarny	1	8	Zamówienie	75672
--------	---	---	------------	-------



### VILPE® uszczelnienie przewodu solarnego 4-50mm

**Zastosowanie:** Uszczelnienie z wytrzymałej i elastycznej gumy technicznej zapewnia wodoszczelne wyprowadzenie ponad dach przewodów, rur i kabli elektrycznych o średnicy 4-50 mm. Dostępne jest jako dodatkowy asortyment dla Przejść dachowych do kolektorów słonecznych.  
**Zawartość opakowania:** Uszczelnienie przewodu, zacisk.

			Magazyn	75701
--	--	--	---------	-------



# Przejścia dachowe dla kominów

## VILPE® przejście dachowe dla kominów nr 1 okrągłe – zestaw

**Zastosowanie:** Odpowiednie dla kominów okrągłych o  $\varnothing$  200-265 mm. Jeśli przejście dachowe dla kominów będzie montowane na innym pokryciu dachowym niż bitumiczne wymagana jest Uszczelka Nr 1.  
**Zawartość opakowania:** Przejście dachowe, gumowa uszczelka, obejma, zestaw przejściowy i instrukcja montażu.

## VILPE® przejście dachowe dla kominów nr 2 okrągłe – zestaw

**Zastosowanie:** Odpowiednie dla kominów okrągłych o  $\varnothing$  270-380 mm. Jeśli przejście dachowe dla kominów będzie montowane na innym pokryciu dachowym niż bitumiczne wymagana jest Uszczelka Nr 2.  
**Zawartość opakowania:** Przejście dachowe, gumowa uszczelka, obejma, zestaw przejściowy i instrukcja montażu.

## VILPE® przejście dachowe dla kominów nr 1 okrągłe

**Zastosowanie:** Odpowiednie dla kominów okrągłych o  $\varnothing$  200-265 mm. Przeznaczone do montażu na pokryciu bitumicznym.  
**Zawartość opakowania:** Przejście dachowe, gumowa uszczelka, obejma i instrukcja montażu.

## VILPE® przejście dachowe dla kominów nr 2 okrągłe

**Zastosowanie:** Odpowiednie dla kominów okrągłych o  $\varnothing$  270-380 mm. Przeznaczone do montażu na pokryciu bitumicznym.  
**Zawartość opakowania:** Przejście dachowe, gumowa uszczelka, obejma i instrukcja montażu.

## VILPE® uszczelka dla przejścia dla kominów

**Zastosowanie:** Uszczelka dla przejścia dla kominów zabezpiecza przed dostawaniem się wody do warstwy izolacyjnej dachu.  
**Zawartość opakowania:** Uszczelka.

## VILPE® zestaw przejściowy nr 1 – rozszerzenie

**Zastosowanie:** Produkt pomaga w montażu Przejścia dachowego dla kominów montowanego w odległości co najmniej 700 mm od kalenicy.  
**Wymiary** arkusza blachy: 650 x 700 mm.

## VILPE® zestaw przejściowy nr 2 – rozszerzenie

**Zastosowanie:** Produkt pomaga w montażu Przejścia dachowego dla kominów montowanego w odległości co najmniej 1100 mm od kalenicy.  
**Wymiary** arkusza blachy: 785 x 1100 mm.

## VILPE® uszczelka paroszczelna 100-380

**Zastosowanie:** Uszczelka paroszczelna stosowana z Przejściem dla kominów okrągłych wykonana z silikonowej gumy.  
**Zawartość opakowania:** Uszczelka paroszczelna.

## VILPE® przejście dachowe dla kominów modułowych

**Zastosowanie:** Dla kominów modułowych o szerokości 320-370 mm i wysokości ponad dach 1106-1721 mm. Do wszystkich rodzajów pokrycia dachowego.  
**Zawartość opakowania:** Przejście dachowe, łąty montażowe, wkręty, instrukcja montażu.

## VILPE® obudowa modułowa komin

**Zastosowanie:** Dla kominów modułowych o szerokości 320-370 mm i wysokości ponad dach 1106-1721 mm.  
**Zawartość opakowania:** Obudowa, wkręty.

kolor	szt. /opak.	szt. /paleta	dostępność	numer produktu
Czarny	1	12*	Zamówienie	742422
Brązowy	1	12*	Zamówienie	742424
Szary	1	12*	Zamówienie	742427
Ceglasty	1	12*	Zamówienie	742429

Czarny	1	6*	Zamówienie	742432
Szary	1	6*	Zamówienie	742437
Ceglasty	1	6*	Zamówienie	742439

Czarny	1	14*	Zamówienie	741022
Brązowy	1	14*	Zamówienie	741024
Szary	1	14*	Zamówienie	741027

Czarny	1	6*	Zamówienie	741032
Brązowy	1	6*	Zamówienie	741034
Szary	1	6*	Zamówienie	741037

Czarny			Zamówienie	73218
--------	--	--	------------	-------

Czarny	1	19	Zamówienie	742402
Szary	1	19	Zamówienie	742407
Ceglasty	1	19	Zamówienie	742409

Czarny	1	19	Zamówienie	742412
Szary	1	19	Zamówienie	742417
Ceglasty	1	19	Zamówienie	742419

Szary	1		Zamówienie	73217
-------	---	--	------------	-------

Czarny	1		Zamówienie	742502
Szary	1		Zamówienie	742507
Ceglasty	1		Zamówienie	742509

Czarny	1		Zamówienie	742512
Szary	1		Zamówienie	742517
Ceglasty	1		Zamówienie	742519

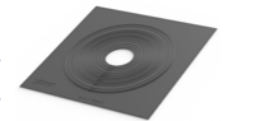
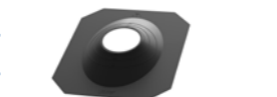
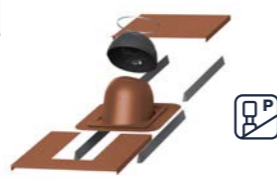

\*EUR-240

# Wpusty dachowe ze stali nierdzewnej kwasoodpornej

**Gama metalowych wpustów dachowych VILPE® wykonana jest ze stali kwasoodpornej (A4 / 316) i została zaprojektowana tak, aby służyć w nawet najbardziej wymagających warunkach klimatycznych. Kolnier z wpustu dachowego jest wstępnie zagruntowany, aby ułatwić mocowanie do membran bitumicznych.**

Metalowe wpusty dachowe nadają się do wszystkich dachów o łagodnym nachyleniu. Świetnie sprawdzają się w trakcie prac renowacyjnych jako produkty zastępujące stare wpusty dachowe.

Modele A Wpustów dachowych wyposażone są w miskę zbiorczą i są odpowiednie do zastosowania w miejscach o podwyższonych wymaganiach przepływu wody. Modele A mają także większy filtr niż wpusty modelu C podobnej wielkości. Model C wpustów nie posiada także miski zbiorczej.

Metalowe wpusty dachowe zapewniają elastyczność montażową w zakresie średnic przewodów: 75, 110 i 160 mm, Produkty mają różne długości, począwszy od 350 mm, które można skrócić tak, aby dopasować je do instalacji. Jednak należy pamiętać, że wpust C-90 200 stanowi tutaj wyjątek.

Ofertę metalowych wpustów dachowych uzupełnia szeroka gama akcesoriów; elementów grzewczych, plastikowych kratki przeciwiściowych i izolacji przeciwkondensacyjnej. Umożliwia to dostosowanie ich konfiguracji do indywidualnych potrzeb. Akcesoria mogą być skompletowane z wpustami już w fabryce, lub mogą być zmontowane samodzielnie, na budowie.

Wpusty dachowe zostały zaprojektowane i przetestowane zgodnie z normą SFS EN 1253-2. Badania obejmują naprężenia mechaniczne na kratce i odpływie, nadciśnienie z wodą, podciśnienie z powietrzem oraz pomiary natężenia przepływu z i bez kratki.

model	bez kratki (l/s)	z kratką (l/s)
C-75	2,2	1,8
C-110	5,3	4,8
C-160	8,2	7,8
A-75	5,7	4,5
A-110	6,1	5,7
A-160	8,2	7,9

# Kratki plastikowe

## VILPE® Kratka liściowa z tworzywa sztucznego do wpustu dachowego model A

**Zastosowanie:** Kratka zabezpieczająca do wpustów dachowych lub rynien. Zapobiega zapychaniu rur z opadłych liści i gałęzi. Pasuje do wpustów dachowych 75-160mm – modeli A.  
**Zawartość opakowania:** kratka zabezpieczająca.

model	numer produktu
A 75-160	392209

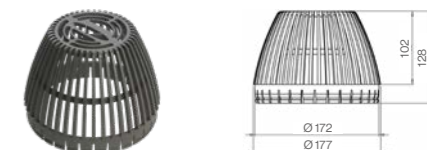

## VILPE® Kratka liściowa z tworzywa sztucznego do wpustu dachowego model C

**Zastosowanie:** Kratka zabezpieczająca do wpustów dachowych lub rynien. Zapobiega zapychaniu rur z opadłych liści i gałęzi. Pasuje do wpustów dachowych modelu C.  
**Zawartość opakowania:** kratka zabezpieczająca.

model	numer produktu	A	B
C-75	392205	68	88
C-90	392206	83	103
C-110	392207	103	123
C-160	392208	154	174

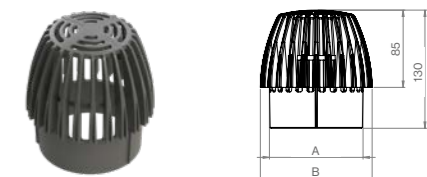

## Wpusty dachowe, Model A



### VILPE® wpust dachowy ze stali kwasoodpornej, model A Ø 75

**Zastosowanie:** Wpust dachowy z zagruntowanym kołnierzem do dachów o łagodnym spadku. Wpusty dachowe Model A posiada miskę zbiorczą. W komplecie kratka liściowa Model A.

**Zawartość opakowania:** Wpust dachowy, kratka kratka przeciwiłściowa.

dlugość	numer produktu
350 mm	390001
600 mm	390002
750 mm	390003
1000 mm	390004

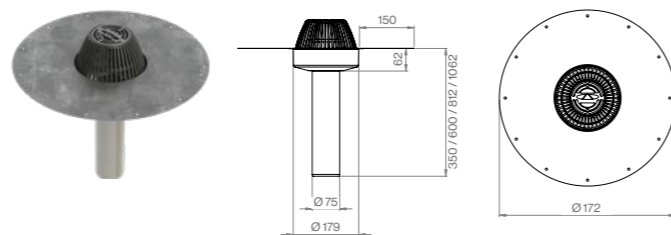

### VILPE® wpust dachowy ze stali kwasoodpornej, model A Ø 110

**Zastosowanie:** Wpust dachowy z zagruntowanym kołnierzem do dachów o łagodnym spadku. Wpusty dachowe Model A posiada miskę zbiorczą. W komplecie kratka liściowa Model A.

**Zawartość opakowania:** Wpust dachowy, kratka kratka przeciwiłściowa.

dlugość	numer produktu
350 mm	390021
600 mm	390022
750 mm	390023
1000 mm	390024

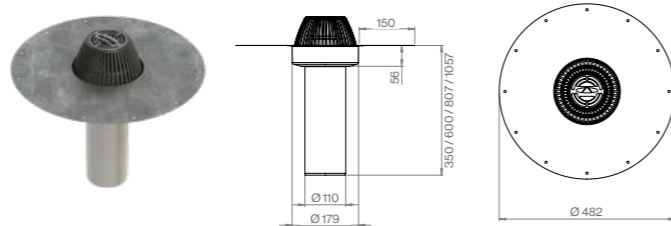

### VILPE® wpust dachowy ze stali kwasoodpornej, model A Ø 160

**Zastosowanie:** Wpust dachowy z zagruntowanym kołnierzem do dachów o łagodnym spadku. Wpusty dachowe Model A posiada miskę zbiorczą. W komplecie kratka liściowa Model A.

**Zawartość opakowania:** Wpust dachowy, kratka kratka przeciwiłściowa.

dlugość	numer produktu
350 mm	390031
600 mm	390032
750 mm	390033
1000 mm	390034

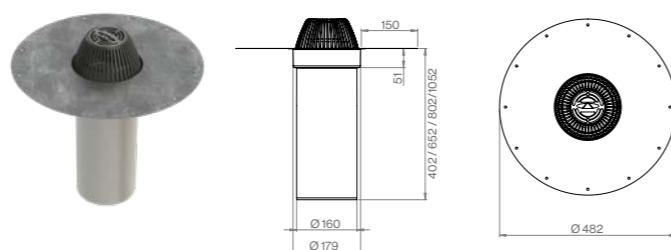

## Wpusty dachowe, Model C



### VILPE® wpust dachowy ze stali kwasoodpornej, model C Ø 75

**Zastosowanie:** Wpust dachowy z zagruntowanym kołnierzem do dachów o łagodnym spadku. W komplecie kratka liściowa Model C.

**Zawartość opakowania:** Wpust dachowy, kratka kratka przeciwiłściowa.

dlugość	numer produktu
350 mm	391001
600 mm	391002
750 mm	391003
1000 mm	391004

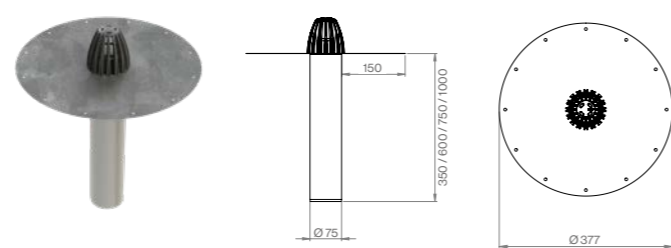

### VILPE® wpust dachowy ze stali kwasoodpornej, model C Ø 90

**Zastosowanie:** Wpust dachowy z zagruntowanym kołnierzem do dachów o łagodnym spadku. W komplecie kratka liściowa Model C.

**Zawartość opakowania:** Wpust dachowy, kratka kratka przeciwiłściowa.

dlugość	numer produktu
200 mm	391011

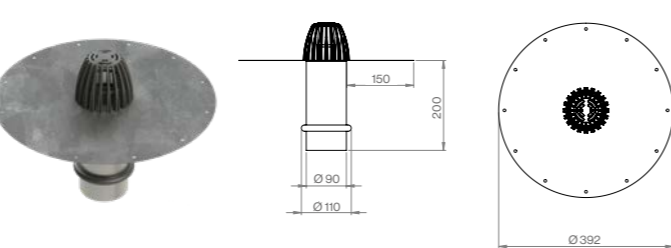

### VILPE® wpust dachowy ze stali kwasoodpornej, model C Ø 110

**Zastosowanie:** Wpust dachowy z zagruntowanym kołnierzem do dachów o łagodnym spadku. W komplecie kratka liściowa Model C.

**Zawartość opakowania:** Wpust dachowy, kratka kratka przeciwiłściowa.

dlugość	numer produktu
350 mm	391021
600 mm	391022
750 mm	391023
1000 mm	391024

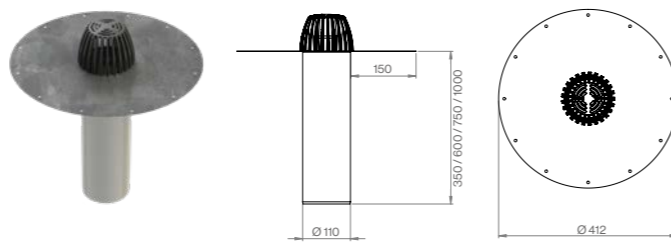

### VILPE® wpust dachowy ze stali kwasoodpornej, model C Ø 160

**Zastosowanie:** Wpust dachowy z zagruntowanym kołnierzem do dachów o łagodnym spadku. W komplecie kratka liściowa Model C.

**Zawartość opakowania:** Wpust dachowy, kratka kratka przeciwiłściowa.

dlugość	numer produktu
350 mm	391031
600 mm	391032
750 mm	391033
1000 mm	391034

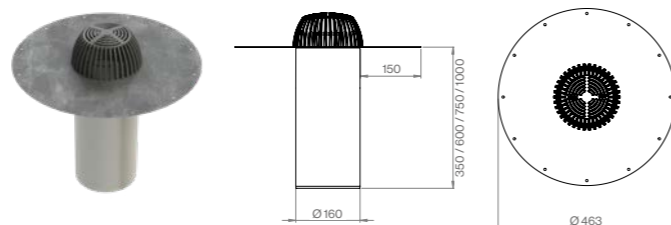

## Akcesoria do wpustów dachowych



### VILPE® grzałka do wpustu dachowego

**Zastosowanie:** Do ogrzewania wpustu dachowego, zabezpieczenie przed zamrożeniem.

**Zawartość opakowania:** 1,5 m kabel grzewczy w osłonie.



### VILPE® kołnierz bitumiczny do wpustu dachowego

**Zastosowanie:** Fabrycznie montowany kołnierz bitumiczny przyspiesza montaż na pokryciu z blachy bitumicznej oraz zapewnia wodoszczelne zamocowanie wpustu.

**Wymiary:** 500x500 mm.

**Zawartość opakowania:** Kołnierz bitumiczny.

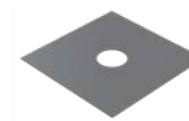

### Cięcie na określoną długość

396000

### VILPE® izolacja przeciwkondensacyjna do wpustu dachowego model A

**Zastosowanie:** Zapobiega kondensacji pary wodnej w wpustach dachowych. Materiał izolacyjny jest instalowany na zewnątrz przewodu i wokół miski zbiorczej.

**Wymiary:** Grubość izolacji 13 mm.

**Zawartość opakowania:** Izolacja kondensacyjna.



### VILPE® izolacja przeciwkondensacyjna do wpustu dachowego model C

**Zastosowanie:** Zapobiega kondensacji pary wodnej w wpustach dachowych. Materiał izolacyjny jest montowany na zewnątrz przewodu.

**Wymiary:** Grubość izolacji 13 mm.

**Zawartość opakowania:** Izolacja kondensacyjna.



model	numer produktu
75 14W	392000
110 14W	392002
160 14W	392003
75 16W	392010
110 16W	392011
160 16W	392012
160 32W	392004

model	numer produktu
75-90	392210
110	392211
C-160/A-75-160	392212

A-75 350	395001
A-75 600	395002
A-75 750	395003
A-75 1000	395004
A-110 350	395021
A-110 600	395022
A-110 750	395023
A-110 1000	395024
A-160 350	395031
A-160 600	395032
A-160 750	395033
A-160 1000	395034

C-75 350	395101
C-75 600	395102
C-75 750	395103
C-75 1000	395104
C-110 350	395121
C-110 600	395122
C-110 750	395123
C-110 1000	395124
C-160 350	395131
C-160 600	395132
C-160 750	395133
C-160 1000	395134





## VILPE® AM wpust dachowy kołnierz bitumiczny

**Zastosowanie:** Kompatybilny ze wszystkimi wielowarstwowymi i jednowarstwowymi dachami bitumicznymi. Przewód ma długość 350 mm. Modele fi75 mm mogą być wykorzystywane do systemów grawitacyjnych jak i podciśnieniowych. Wpust dachowy AM może być również wykonany z możliwością montażu na innych pokryciach dachowych.

**Zawartość opakowania:** Wpust, kratka zabezpieczająca, masa uszczelniająca.

## VILPE® AM wpust dachowy kołnierz PVC, szary

**Zastosowanie:** Odpływowy wpust dachowy stosowany na pokryciach dachowych PVC.

**Zawartość opakowania:** wpust, kratka zabezpieczająca, masa uszczelniająca.

## VILPE® AM wpust dachowy kołnierz PVC, jasnoszary

**Zastosowanie:** Odpływowy wpust dachowy stosowany na pokryciach dachowych PVC.

**Zawartość opakowania:** wpust, kratka zabezpieczająca, masa uszczelniająca.

## VILPE® AM kabel grzewczy 230V/14W

**Zastosowanie:** Do ogrzewania wpustu dachowego AM.

**Zawartość opakowania:** kabel grzewczy.

## VILPE® AM kratka zabezpieczająca zewnętrzna

**Zastosowanie:** Kratka zabezpieczająca do wpustów dachowych lub rynien. Zapobiega zapychaniu rur z opadłych liści i gałęzi.

**Zawartość opakowania:** kratka zabezpieczająca.

## VILPE® AM kratka zabezpieczająca wewnętrzna

**Zastosowanie:** Kratka zabezpieczająca do wpustów dachowych lub rynien. Zapobiega zapychaniu rur z opadłych liści i gałęzi.

**Zawartość opakowania:** kratka zabezpieczająca.

## VILPE® CM wpust dachowy

**Zastosowanie:** Odpowiedni dla bitumicznych pokryć dachowych. Szerokość kołnierza wynosi 150 mm.

**Zawartość opakowania:** wpust, kratka zabezpieczająca.

## VILPE® kratka zabezpieczająca 75-125 mm

**Zastosowanie:** Kratka zabezpieczająca 75-125 mm do wpustów dachowych lub rynien. Zapobiega zapychaniu rur z opadłych liści i gałęzi.

**Zawartość opakowania:** kratka zabezpieczająca.

## VILPE® CM kratka zabezpieczająca

**Zawartość opakowania:** kratka zabezpieczająca.

# Podkładki

## VILPE® Podkładka

**Zastosowanie:** Do mocowania płyt izolacyjnych. Odstęp mocowania w kierunku pionowym wynoszą ok. 1 metr. W przypadku szczeliny podkładka przytwierdza jednocześnie dwie płyty. Do przymocowania cięższych płyt zalecamy podkładki lub ZN-50.

**Zawartość opakowania:** Podkładka.

model	szt. /opak.	szt. /paleta	dostępność	numer produktu
Ø 75 mm	8	64*	Magazyn	72007
Ø 110 mm	8	64*	Magazyn	72011
Ø 160 mm	6	48	Magazyn	72013

Ø 110 mm	8	64*	Zamówienie	72048
Ø 160 mm	6	48*	Zamówienie	72049

Ø 110 mm	8	32	Zamówienie	72052
Ø 160 mm	6	48*	Zamówienie	72053

Dla wpustów AM Ø 50/75/90/110	Magazyn	72000
Dla wpustów AM Ø 160	Magazyn	72001

	Zamówienie	72130
--	------------	-------

100	400	Zamówienie	72140
-----	-----	------------	-------

Ø 75 mm	18	72	Magazyn	72407
Ø 110 mm	20	80	Magazyn	72411

	Magazyn	72424
--	---------	-------

50	400	Zamówienie	72420
----	-----	------------	-------

	Zamówienie	72422
--	------------	-------

model	szt. /opak.	szt. /paleta	dostępność	numer produktu
ZN-40	1000	50000	Magazyn	9546024
ZN-50	500	30000	Magazyn	9546025



## VILPE® szczelne przejście dla dachów płaskich

**Zastosowanie:** Szczelne przejście dachowe dla przewodów okrągłych wykonane z gumy EPDM. Podstawa jest instalowana dzięki gorącej masie bitumicznej pomiędzy dwie warstwy papy. Materiał, z którego wykonane są przejścia jest odporny na temp. -30...+90°.

**Wymiary:** Wysokość 150 mm. Otwór jest cięty w zależności od średnicy rury.

**Zawartość opakowania:** Zestawy od nr 1-6 zawierają nierdzewną obejmę. Dla nr 7-12 obejmę należy zamówić osobno.

model	szt. /opak.	szt. /paleta	dostępność	numer produktu
NO-1 Ø 12/19/25/38	20	480*	Magazyn	70040
NO-2 Ø 50/60	20	480*	Magazyn	70060
NO-3 Ø 75/90	20	480*	Magazyn	70090
NO-4 Ø 110/125	20	480*	Magazyn	70125
NO-4.5 Ø 130/140	20	480*	Magazyn	70130
NO-5 Ø 150/175	10	480*	Magazyn	70175
NO-6 Ø 200/250	10	300*	Zamówienie	70250
NO-7 Ø 275/325		50	Zamówienie	70325
NO-8 Ø 350/400	20	50	Zamówienie	70400
NO-9 Ø 500/525/550/575	1	20	Zamówienie	71050
NO-10 Ø 600/625/650/675	1	20	Zamówienie	71060
NO-11 Ø 700/725/750/775	1	20	Zamówienie	71070
NO-12 Ø 800/825/850/875	1	20	Zamówienie	71080



## VILPE® obejma metalowa

**Zastosowanie:** Dokręcana, ocynkowana obejma zaciskowa do mocowania Szczelnego Przejścia Dachowego VILPE®.

**Wymiary:** Szerokość 12 mm.

**Zawartość opakowania:** Obejma.

Ø 24-44		15000	Zamówienie	711601
Ø 50-145	50	3000	Zamówienie	711714
Ø 50-215	50	3000	Zamówienie	711721
Ø 50-370	50	3000	Zamówienie	711737
Ø 70-570		3000	Zamówienie	711757
Ø 630	150	150	Zamówienie	711663
Ø 730	150	150	Zamówienie	711673
Ø 830	150	150	Zamówienie	711683



## VILPE® szczelne przejście dachowe

**Zastosowanie:** Przejście dachowe dla przewodów okrągłych do uszczelnienia dachu przydatne przy jego modernizacji.

**Zawartość opakowania:** Przejście i obejma.

Ø 19-90	1	84	Magazyn	70510
Ø 110-170	1	48	Magazyn	70514
Ø 160-250	1	24	Zamówienie	70518



## VILPE® RHS-przejście

**Zastosowanie:** Przejście dachowe dla przewodów kwadratowych. Obejmę dobieramy odpowiednio do średnicy przewodu.

**Zawartość opakowania:** Przejście.

40x40/50x50 /60x60/70x70	20	480*	Zamówienie	71090
80x80/100x100 /120x120/140x140	10	480*	Zamówienie	71094



## VILPE® RHS-RETROFIT

**Zastosowanie:** Przejście dachowe dla przewodów kwadratowych. Obejmę dobieramy odpowiednio do średnicy przewodu.

**Zawartość opakowania:** Przejście.

80x80/100x100 /120x120/140x140/150x150			Zamówienie	71745
--	--	--	------------	-------

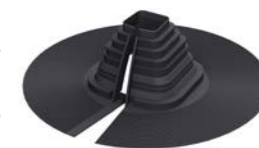

## VILPE® obejma metalowa

**Zastosowanie:** Obejmę należy dobrać w zależności od rozmiaru przewodu.

40 X 40	1200*	Zamówienie	711198
50 X 50	1200*	Zamówienie	71120
60 X 60	1200*	Zamówienie	71122
70 X 70	1200*	Zamówienie	71123
80 X 80	1200*	Zamówienie	71124
90 X 90	1200*	Zamówienie	71125
100 X 100	1200*	Zamówienie	71126
120 X 120	1200*	Zamówienie	71128
140 X 140	1200*	Zamówienie	711282
150 X 150	1200*	Zamówienie	711284





## Szczelne przejścia dachowe do dachów płaskich



### VILPE® przejście dla pokryć metalowych

**Zastosowanie:** Do przeprowadzenia przez dach różnych typów przewodów okrągłych. Wykonane z czarnej gumy EPDM oraz metalowej podstawy, która dopasowuje się do profilu pokrycia. Podstawa przejść nr 1-3 jest okrągła, a nr 4-6 kwadratowa.

**Zawartość opakowania:** Przejście.

model	szt. /opak.	szt. /paleta	dostępność	numer produktu
NO-1 Ø12/19/25/28/38/50/60/75/90		500	Magazyn	71701
NO-2 Ø75/90/110/125/150		500	Magazyn	71702
NO-3 Ø110/125/150/175/200		500	Magazyn	71703
NO-4 (7) Ø150/280	10	50	Zamówienie	71716
NO-5 (8) Ø180/330	5	50	Zamówienie	71717
NO-6 (9) Ø260/460	5	50	Zamówienie	71718
MAXI Ø330/660	5	25	Zamówienie	71719
Ø 10-100	1	84	Magazyn	71742
Ø 100-230	1	36	Magazyn	71744



### VILPE® przejście dla pokryć metalowych – pakiet

**Zastosowanie:** Dla różnych typów przewodów.  
**Zawartość opakowania:** Przejście, wkręty, silikon i metalowa obejma.

## Szczelne bariery parowe



### VILPE® szczelna bariera parowa

**Zastosowanie:** Uszczelnienie bariery parowej.  
**Wymiary:** Wysokość 33 mm.

**Zawartość opakowania:** przejście wykonane z gumy EPDM.

HT-50 Ø 50	20	480*	Zamówienie	71205
HT-75 Ø 75	20	480*	Zamówienie	71207
HT-110 Ø 110	20	480*	Zamówienie	71211
HT-125 Ø 125	20	480*	Zamówienie	71213
HT-160 Ø 160	20	480*	Zamówienie	71216
HTH-110 Ø 110	15	480*	Zamówienie	71212



### VILPE® wysoka szczelna bariera parowa

**Zastosowanie:** Uszczelnienie bariery parowej.  
**Wymiary:** Wysokość 133 mm.

**Zawartość opakowania:** przejście wykonane z gumy EPDM.

## Przejścia dachowe antenowe PVC



### VILPE® przejście dachowe antenowe PVC

**Zastosowanie:** Odpowiednie do uszczelnienia przewodów dla dachów płaskich. Przejścia dachowe znajdują zastosowanie jako do uszczelnienia przewodów wentylacyjnych.

**Wymiary:** Średnica przewodu Ø 12-100 mm i 110-160 mm  
**Zawartość opakowania:** przejście wykonane z PVC

model	kolor	szt. /opak.	dostępność	numer produktu
Ø 12-100 mm	Jasnoszary	10	Magazyn	70601
Ø 12-100 mm	Szary	10	Magazyn	70602
Ø 110-160 mm	Jasnoszary	10	Magazyn	70611
Ø 110-160 mm	Szary	10	Magazyn	70612



NOWOŚĆ

## Łączniki fasadowe

### VILPE® regulowana kotwa izolacyjna

**Zastosowanie:** Przeznaczona do mocowania izolacji o grubości od 100 do 300 mm do ścian drewnianych i betonowych. Nadaje się również do mocowania izolacji do sufitów.

**Wymiary:** 100, 140, 180, 220 and 260 mm. Każdą długość można regulować o 40 mm.

**Zawartość opakowania:** Regulowana kotwa izolacyjna.

model	szt. /opak.	szt. /paleta	dostępność	numer produktu
100 mm	250	24000	Magazyn	222100
140 mm	250	24000	Magazyn	222140
180 mm	250	18000	Magazyn	222180
220 mm	250	18000	Magazyn	222220
260 mm	250	18000	Magazyn	222260
80 mm	250	21000	Magazyn	222010
100 mm	250	28000	Magazyn	222008
200-BIT T25 7MM	100	1200	Magazyn	910181
300-BIT T25 7MM	100	1200	Magazyn	910182



### VILPE® podkładki kotwiące

**Zastosowanie:** Podkładka pod regulowaną kotwę izolacyjną. Podkładkę Ø 80 mm stosuje się do twardych materiałów izolacyjnych, a podkładkę Ø 100 mm do miękkich materiałów izolacyjnych.

**Wymiary:** Ø 80 or 100 mm.

**Zawartość opakowania:** Podkładka.

### VILPE® narzędzia do regulowanej kotwy izolacyjnej

## Łączniki Power A i narzędzia



### VILPE® Power A (o kwadratowym przekroju)

**Zastosowanie:** W budownictwie do łączenia między sobą różnych miękkich materiałów, na przykład warstw izolacji. Długość elementu mocującego jest dobierana w zależności od grubości izolacji. Sworzeń ma sześciokątny lub czterokątny występ, w zależności od długości połączenia, służący do osadzenia wkrętaka. Surowiec: poliamid antykorozyjny, wysokoudarowy, zbrojony włóknem szklanym.

**Wymiary:** Główna Power A ma średnicę 50 mm, średnica spirali – 28 mm.

**Zawartość opakowania:** Łącznik Power A.

**Uwaga:** Power z czworokątnym trzpieniem mocowany jest przy pomocy czworokątnej nasadki 90133

### VILPE® Power A (o okrągłym przekroju)

**Zastosowanie:** W budownictwie do łączenia między sobą różnych miękkich materiałów, na przykład warstw izolacji. Długość elementu mocującego jest dobierana w zależności od grubości izolacji. Regulowane Power A mają 50 mm margines regulacji długości. Wykonane są z mocnego poliamidu (nylonu). Podstawowy kolor to czarny.

**Wymiary:** Główna Power A ma średnicę 50 mm, średnica spirali – 28 mm.

**Zawartość opakowania:** Łącznik regulowany Power A.

### VILPE® narzędzia do Power

Power z okrągłym trzpieniem (od 60mm-225mm) mocowany jest przy pomocy wkrętaka z sześciokątą nasadką. Typ nasadki wkrętaka do montażu zależy od długości mocowania. Długość nasadki powinna być o 50 mm większa niż ogólna długość elementu mocującego Power.

Power z czworokątnym trzpieniem mocowany jest przy pomocy czworokątnej nasadki 90133.

model	szt. /opak.	szt. /paleta	dostępność	numer produktu
60, 00 mm	250	6000	Zamówienie	284060
70, 00-20 mm	250	6000	Zamówienie	284070
90, 20-40 mm	250	6000	Zamówienie	284090
110, 40-60 mm	250	4500	Zamówienie	284110
130, 60-80 mm	250	4500	Zamówienie	284130
150, 80-100 mm	250	3000	Zamówienie	284150
175, 100-120 mm	250	3000	Zamówienie	28175
200, 130-150 mm	250	2000	Zamówienie	28200
225, 160-170 mm	250	1000	Zamówienie	28225
250, 180-230 mm	100	4800	Magazyn	28250
300, 230-280 mm	100	3600	Magazyn	28300
350, 280-330 mm	100	3600	Magazyn	28350



model	długość	dostępność	numer produktu
350-2X NARZĘDZIE TORX	350	Magazyn	910135
500-2X NARZĘDZIE TORX	500	Magazyn	910150
POWER-350	350	Magazyn	90133

## Łączniki Croco



Łączniki Croco A służą do mocowania jednowarstwowego pokrycia dachowego membranowego (lub izolacji), natomiast łączniki Croco B służą do mocowania wielowarstwowych pokryć dachowych (lub izolacji).

Łączniki Croco A i Croco B mogą być stosowane, gdy strop jest wykonany ze stali, betonu lub drewna.

- Strop stalowy: przymocuj za pomocą wkrętów punktowego KLA
- Strop drewniany: mocowany za pomocą wkrętów do metalu/drewna lub uniwersalnych regulowanych śrub 95
- Strop betonowy: mocowany za pomocą śrub do betonu lub uniwersalnych regulowanych śrub do betonu 95 lub 150

### Zmień długość Croco za pomocą regulowanych śrub

Nowoczesne łączniki Croco A i B z regulowanymi śrubami umożliwiają wykonanie instalacji dachowych łatwiej i szybciej, ponieważ długość mocowań można łatwo regulować podążając za spadkiem dachu. Ryzyko błędów montażowych zmniejsza się, gdy elementy łączne można regulować w zależności od grubości pokrycia dachowego i izolacji materiału. Jeden model łącznika obejmuje szerszy zakres grubości izolacji.

Regulowane śruby są dostępne w dwóch długościach:

- Regulowana śruba Croco 80 (gniazdo 80 mm i śruba 95 mm)
- Regulowana śruba Croco 125 (gniazdo 125 mm i śruba 150 mm)

Do montażu używane jest narzędzie Torx T-25 (7 mm). W przypadku instalacji produktu w betonie, wiertło M lub podobne narzędzie jest również potrzebne, ponieważ wymagane jest wstępne nawiercenie. Dostępne jest również przedłużenie wiertła M. Narzędzie Torx i wiertło M z przedłużką są sprzedawane osobno.

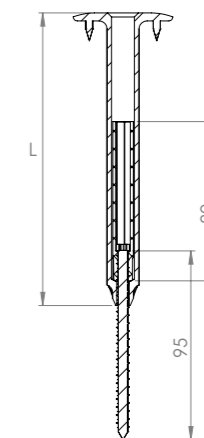

VILPE® łącznik Croco A + regulowana śruba 95. L to długość łącznika Croco.

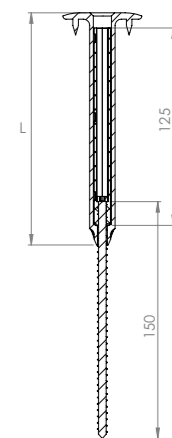

VILPE® łącznik Croco A + regulowana śruba 150. L to długość łącznika Croco.

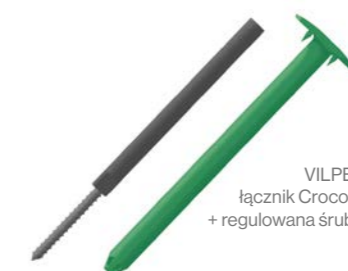

VILPE® łącznik Croco A + regulowana śruba



VILPE® łącznik Croco B + regulowana śruba



### VILPE® Croco A

**Zastosowanie:** Do mocowania pojedynczej warstwy pokrycia dachowego i materiału termoizolacyjnego z blachą profilowaną, podłożem betonowym lub drewnianym. Mocowanie odbywa się za pomocą metalowego wkrętu do stali lub betonu lub przy pomocy gwoźdźcia do betonu. Croco-A ma 4 bolce na dolnej powierzchni główki zwiększające odporność na rozdarcie. Średnica główki Croco wynosi 50 mm. Długość elementu mocującego jest dobierana w zależności od grubości izolacji i długości gwoźdźcia lub wkrętu.

**Wymiary:** Średnica główki Croco wynosi 50 mm.

**Zawartość opakowania:** Łącznik Croco A.

model	szt. /opak.	szt. /paleta	dostępność	numer produktu
CROCO A-20	500	56000*	Zamówienie	02020
CROCO A-50	500	18000*	Zamówienie	02050
CROCO A-80	500	12000	Zamówienie	02080
CROCO A-100	500	18000*	Zamówienie	02100
CROCO A-120	500	14000*	Zamówienie	02120
CROCO A-150	500	14000*	Zamówienie	02150
CROCO A-170	500	10000*	Zamówienie	02170
CROCO A-200	500	10000*	Zamówienie	02200
CROCO A-230	250	7000*	Zamówienie	02230
CROCO A-250	250	5000*	Zamówienie	02250
CROCO A-300	250	5000*	Zamówienie	022300
CROCO A-350	250	5000*	Zamówienie	022350
CROCO A-400	250	3000*	Zamówienie	022400
CROCO A-450	250	3000*	Zamówienie	022450
CROCO A-500	250	3000*	Zamówienie	022500
CROCO A-550	125	3000*	Zamówienie	022550
CROCO A-600	125	3000*	Zamówienie	022600
CROCO A-650	125	3000*	Zamówienie	022650
CROCO A-700	125	3000*	Zamówienie	022700



### VILPE® Croco B

**Zastosowanie:** Do mocowania bitumicznego pokrycia dachowego i materiału termoizolacyjnego z blachą profilowaną, podłożem betonowym lub drewnianym. Mocowanie odbywa się za pomocą metalowego wkrętu do stali lub betonu lub przy pomocy gwoźdźcia do betonu. Długość elementu mocującego jest dobierana w zależności od grubości izolacji i długości gwoźdźcia lub wkrętu.

**Wymiary:** Średnica główki Croco wynosi 50 mm.

**Zawartość opakowania:** Łącznik Croco B.

CROCO B-20	500	56000*	Magazyn	02520
CROCO B-30	500	42000*	Zamówienie	02530
CROCO B-50	500	42000*	Magazyn	02550
CROCO B-80	500	28000*	Magazyn	02580
CROCO B-100	500	18000*	Magazyn	02600
CROCO B-110	500	14000*	Zamówienie	02610
CROCO B-120	500	14000*	Magazyn	02620
CROCO B-140	500	14000*	Zamówienie	02640
CROCO B-150	500	14000*	Magazyn	02650
CROCO B-170	500	10000*	Magazyn	02654
CROCO B-200	500	10000*	Magazyn	02660
CROCO B-230	250	7000*	Magazyn	02664
CROCO B-250	250	7000*	Magazyn	02670
CROCO B-260	250	5000*	Zamówienie	02674
CROCO B-290	250	5000*	Zamówienie	02678
CROCO B-300	250	5000*	Magazyn	02680
CROCO B-350	250	5000*	Magazyn	02690
CROCO B-400	250	3000*	Magazyn	02700
CROCO B-450	250	3000*	Magazyn	02710
CROCO B-500	250	3000*	Magazyn	02720
CROCO B-550	125	3000*	Magazyn	02730
CROCO B-600	125	3000*	Magazyn	02740



### VILPE® Croco regulowana śruba

**Zastosowanie:** Do montażu łącznika regulowanego Croco. Wkrętak z nasadką Torx 25 (TX25). Produkt jest niezbędny do zamontowania łącznika regulowanego Croco. Regulowana śruba 150 ma zastosowanie z łącznikami Croco o długościach od 170-700mm. Regulowana śruba 195 ma zastosowanie z łącznikami Croco o długościach od 100-700mm.

**Wymiary:** Nasadka: 80 mm, fi 7 mm. Wkrętak: 6.3 x 95 TX25.

**Wymiary:** Nasadka: 125 mm, fi 7 mm. Wkrętak: 6.3 x 150 TX25.

**Zawartość opakowania:** Śruba regulowana.

### VILPE® narzędzia do Croco regulowane

Narzędzie Torx T-25 (7 mm) do regulowanych łączników Croco. W przypadku montażu do podłoża betonowego wymagane są M-Wiertło i M-Przedłużka-750, do nabycia osobno.

### VILPE® KLA wkręt Torx

**Zastosowanie:** Croco A i B –elementy mocujące stosowane są do mocowania z blachą profilowaną lub podłożem drewnianym. Wkręty produkowane są z gwintem w 2 rozmiarach: Nr-1 – do blachy profilowanej o grubości do 1,25 mm. Długość wkrętu jest dobierana w zależności od grubości izolacji i długości elementu mocującego tak, by wkręt przebił stal co najmniej na grubość 15 mm.

**Wymiary:** 40-150 mm.

**Zawartość opakowania:** Wkręt Torx.

### VILPE® śruba do betonu TX

**Zastosowanie:** Ma zastosowanie przy mocowaniu Croco A i B do podłoża betonowego. Można stosować także przy mocowaniu z podłożem drewnianym i z blachą profilowaną. Głębokość montażu: Minimum 20 mm. Głębokość wiercenia: Minimum 40 mm.

**Wymiary:** 35-130 mm.

**Zawartość opakowania:** Śruba do betonu TX.

### VILPE® narzędzia do Croco B i Croco A

**Wkrętak z nasadką dwustronną.** Długość nasadki jest dobierana w zależności od długości elementu mocującego. Zaleca się stosowanie nasadki przynajmniej o 30 mm dłuższej od elementu mocującego.

**Dla Croco z gwoździem lub śrubą** należy wywiercić otwór o średnicy 5 mm. Gdy izolacja nie jest bardzo gruba można użyć wiertła SDS+.

model	szt. /opak.	szt. /paleta	dostępność	numer produktu
Regulowana śruba 150	250	13500	Magazyn	02703
Regulowana śruba 95	250	27000	Magazyn	02704

model	grubość	dostępność	numer produktu
700-2X (7 mm)			
Narzędzie TORX regulowane	700	Magazyn	910180
M-WIERTŁO FI 5/55		Magazyn	90294
M-PRZEDŁUŻKA	750	Magazyn	90295

KLA-40 NR-1 WKREŃ TORX	40 mm	Zamówienie	425040
KLA-50 NR-1 WKREŃ TORX	50 mm	Magazyn	425050
KLA-70 NR-1 WKREŃ TORX	70 mm	Magazyn	425070
KLA-90 NR-1 WKREŃ TORX	90 mm	Magazyn	425090
KLA-110 NR-1 WKREŃ TORX	110 mm	Magazyn	425110
KLA-130 NR-1 WKREŃ TORX	130 mm	Magazyn	425130
KLA-150 NR-1 WKREŃ TORX	150 mm	Magazyn	425150

ŚRUBA DO BETONU 6.3 x 35 TX 25	35 mm	Magazyn	672035
ŚRUBA DO BETONU 6.3 x 50 TX 25	50 mm	Magazyn	672050
ŚRUBA DO BETONU 6.3 x 60 TX 25	60 mm	Magazyn	672060
ŚRUBA DO BETONU 6.3 x 70 TX 25	70 mm	Magazyn	672070
ŚRUBA DO BETONU 6.3 x 80 TX 25	80 mm	Magazyn	672080
ŚRUBA DO BETONU 6.3 x 90 TX 25	90 mm	Magazyn	672090
ŚRUBA DO BETONU 6.3 x 100 TX 25	100 mm	Magazyn	672100
ŚRUBA DO BETONU 6.3 x 110 TX 25	110 mm	Magazyn	672110
ŚRUBA DO BETONU 6.3 x 120 TX 25	120 mm	Magazyn	672120
ŚRUBA DO BETONU 6.3 x 130 TX 25	130 mm	Magazyn	672130

350-2X WKREŃ TAK TORX	350	Magazyn	910135
500-2X WKREŃ TAK TORX	500	Magazyn	910150
700-2X WKREŃ TAK TORX	700	Magazyn	910170
WIERTŁO 5X150/210 SDS+		Magazyn	9515206
M-WIERTŁO FI 5/55		Magazyn	90291
M-PRZEDŁUŻKA-750	750	Magazyn	90292





# Warunki Gwarancji

Niniejsza gwarancja stanowi dodatkowe świadczenie udzielone przez firmę **Vilpe Poland sp. z o.o. działającą w imieniu producenta – Vilpe Oy (zwaną dalej ‘Vilpe’) swojemu klientowi (zwanemu dalej ‘Klientem’).**

**Vilpe udziela gwarancji na dostarczane przez siebie produkty (zwane dalej ‘Produktami’ lub ‘Produktami’) zgodnie z warunkami określonymi poniżej.**

## Gwarancja

**Gwarancja techniczna** obejmuje funkcjonowanie techniczne Produktu w celu do jakiego został przeznaczony, określonego w instrukcji jego montażu, działania i konserwacji. Tym samym gwarancja obejmuje szczelność przejść dachowych i jakość przepływu, izolację oraz wytrzymałość mechaniczną kominków wentylacyjnych. Vilpe nie udziela żadnej gwarancji w przypadku użycia Produktu w sposób niezgodny z jego przeznaczeniem.

**Gwarancja estetyczna** ma zastosowanie dla deformacji Produktu, znacznych pęknięć Produktu oraz wszelkich poważnych zmian w plastikowych częściach produktu pod warunkiem, że powierzchnia Produktu została narażona na stały wpływ czynników klimatycznych lub ekologicznych, takich jak światło słoneczne. Gwarancja nie obejmuje normalnego odbarwienia lub zmiany koloru lub szkody korozyjnej w takich elementach jak silniki, części elektryczne, środki uszczelniające, części wykonane z blachy, wkręty ani uszczelki.

## Okres gwarancyjny

**Okres udzielenia gwarancji estetycznej na przejścia dachowe, kominki sanitarne i wentylacyjne** oraz produkty do wentylacji przestrzeni dachowych i akcesoria wentylacyjne VILPE® wynosi dziesięć (10) lat, a okres gwarancji technicznej wynosi dwadzieścia (20) lat. VILPE zapewnia również dziesięcioletnią (10) gwarancję na nawiewniki ścienne Wive. Gwarancja nie obejmuje części, które ulegają zużyciu podczas normalnego użytkowania lub które są przeznaczone do okresowej wymiany (np. filtry). Okres gwarancji na silniki i części elektryczne wentylatorów dachowych VILPE® wynosi pięć (5) lat. Okres gwarancji rozpoczyna się od daty dostawy Produktu, która jest podana na dokumencie zakupu Produktu.

## Warunki udzielania gwarancji

**Niniejsza gwarancja zostaje uznana za obowiązującą jeśli spełnione są następujące warunki:**

1. Produkt jest używany zgodnie z przeznaczeniem określonym przez Vilpe.
2. Produkt został zamontowany, użyty oraz konserwowany zgodnie z instrukcją jego montażu, działania i konserwacji.
3. Zakończenia przewodów wentylacyjnych (kominki wentylacyjne, sanitarne oraz wentylatory mechaniczne) oznaczone przez logo VILPE zostały zamontowane przy użyciu przejścia dachowego oznaczonego logiem VILPE, a także przy użyciu elastycznych przewodów podłączeniowych oznaczonych logiem VILPE (w przypadku produktów wymagających ich zastosowania).
4. Produkt został użyty w normalnych warunkach.
5. Gwarancja nie obejmuje szkód powstałych na skutek działania klęsk żywiołowych, katastrof ekologicznych, wyjątkowo wysokiego poziomu zanieczyszczenia środowiska, pożaru, wypadków, promieniowania czy innych przyczyn pozostających poza zakresem kompetencji Vilpe.
6. Klient zachowuje prawo własności do Produktu poddanego procedurze gwarancyjnej.

## Gwarancja nie obejmuje wad spowodowanych przez:

1. montaż, użycie lub konserwację Produktu niezgodnie z instrukcją jego montażu, działania i konserwacji, lub przez przeoczenie Instrukcji jego Montażu, Działania i Konserwacji,
2. reakcję chemiczną zachodzącą pomiędzy Produktem i innymi częściami strukturalnymi lub ciągły kontakt Produktu z zabrudzeniem,
3. nieostrożny, niewłaściwy transport, składowanie bądź posługiwanie się Produktem w miejscu pracy lub podczas montażu,
4. produkty innych firm w przypadku uszkodzenia części elektrycznych lub innych części mechanicznych,
5. Przejście dachowe, zakończenie przewodów wentylacyjnych lub komponent innej marki, połączonych z produktem VILPE,
6. użycie Produktu niezgodnie z przeznaczeniem, które w efekcie pogorszyło jego działanie,
7. wodę skroploną wewnątrz przewodów lub części wywietrznika dachowego lub innych zanieczyszczeń wewnątrz kanału,
8. używanie Produktu z nieodpowiednim systemem elektrycznym (np. w Stanach Zjednoczonych).

## Procedura gwarancyjna

Klient musi przedstawić wszystkie roszczenia gwarancyjne firmie Vilpe w ciągu jednego (1) miesiąca od wykrycia wady lub od momentu, w którym wada powinna zostać wykryta. Roszczenie musi zawierać nazwę, adres, numer telefonu Klienta zgłaszającego prawo do gwarancji, data nabycia Produktu, kopię dokumentu sprzedaży oraz wyczerpujący i precyzyjny opis wady i momentu, w którym została ona wykryta po raz pierwszy. Numer Produktu firmy Vilpe musi znajdować się na dokumencie sprzedaży. Roszczenie musi zostać przesłane firmie Vilpe na piśmie, na adres siedziby Vilpe Poland Sp. z o.o. lub na adres biuro@vilpe.com.

Vilpe zachowuje prawo do usunięcia wady lub wymiany Produktu według własnego uznania.

W przypadku reklamacji produktów Wive, VILPE prześle Klientowi nowy produkt lub termostat. VILPE nie będzie wykonywać żadnych prac na miejscu ani serwisować żadnych części produktów Wive.

Vilpe zachowuje prawo do żądania zwrotu wadliwego Produktu przez Klienta do miejsca uzgodnionego przez Vilpe i Klienta, bądź do kontroli wadliwego Produktu, jego montażu oraz warunków użytkowania w miejscu jego montażu.

W przypadku reklamacji, Vilpe pokryje koszty przewozu wyniku z dostawy wadliwego Produktu do miejsca uzgodnionego przez Vilpe i Klienta.

W ramach gwarancyjnej naprawy, Vilpe pokryje koszty naprawy jeśli spełnione są następujące warunki:

- a. Wadliwe części zostaną dostarczone do autoryzowanego serwisu technicznego firmy Vilpe lub przedstawiciela serwisu technicznego, uzgodnionych przez Vilpe i Klienta.
- b. Naprawa zostanie rozpoczęta i przeprowadzona w ramach regularnych godzin pracy serwisu. Autoryzowany serwisant techniczny ma prawo do pobrania dodatkowej odpłatności od Klienta za koszty wynikłe w związku z pilnymi naprawami lub naprawami przeprowadzonymi poza regularnymi godzinami pracy serwisu.
- c. Podróż do miejsca naprawy może odbyć się samochodem, lub regularnym środkiem transportu publicznego, z wyłączeniem pojazdów wodnych, powietrznych i śniegowych.
- d. Dostęp do Produktu wymagającego naprawy lub konserwacji jest bezpieczny, poprzez zapewnienie niezbędnej komunikacji dachowej (np. drabin, stopni czy ław kominarskich).

Vilpe nie ponosi odpowiedzialności za koszty wynikłe w związku ze zwrotem, naprawą bądź wymianą Produktu, który nie został zamontowany, użyty lub konserwowany zgodnie z Instrukcją jego Montażu, Działania i Konserwacji.

Naprawa Produktu lub jego wymiana na inny produkt nie przedłuża oryginalnego okresu gwarancji.

Vilpe zobowiązany jest rozpatrzyć reklamację w terminie 30 dni od daty jej otrzymania, oraz poinformować Klienta o uwzględnieniu bądź odmowie uwzględnienia reklamacji, a także dalszym sposobie działania oraz przewidywanym terminie realizacji świadczeń gwarancyjnych.

## Warunki ogólne

Niniejsza gwarancja stanowi dodatkowe świadczenie udzielane przez VILPE Klientowi i nie narusza ustawowych praw konsumenta.

Kwestie dotyczące tej gwarancji będą rozpatrywane i interpretowane zgodnie z prawem polskim.

Niniejsza gwarancja zastępuje wszystkie inne gwarancje w zakresie określonym niniejszym dokumentem, uwzględniając gwarancje wyraźne i dorozumiane.

Niniejsza gwarancja nie obejmuje żadnych pośrednich strat lub szkód poniesionych przez Klienta z powodu wady Produktu, bądź strat lub szkód poniesionych przez trzecią stronę.

Gwarancja wyrażona w powyższych warunkach ma zastosowanie do Produktów nabytych przez Klienta od Vilpe i wyprodukowanych w dniu 1 stycznia 2013 i później. Data produkcji Produktu znajduje się w kodzie daty umieszczonym na Produkcie



## VILPE Oy

Założona w 1975r., VILPE Oy to wiodący producent w Finlandii, krajach bałtyckich i skandynawskich, specjalizujący się w nowoczesnych rozwiązaniach dotyczących mocowań i produktów do wentylacji dachowej. VILPE to niezawodny, stabilny partner znany poprzez markę VILPE®.

Zastosowanie produktów VILPE® poprawia komfort mieszkania i życia, zapewnia świeże powietrze w domach, zmniejsza ryzyko zachorowań i poprawia kondycję budynków.

VILPE® nieustannie udoskonala swoje produkty i usługi. Przykładami tych starań są liczne innowacje, wyróżnienia i certyfikaty. Ciągłe doskonalenie procesów i produktów jest w VILPE najważniejsze; ponieważ oznacza bezpieczeństwo i długotrwały komfort dla ostatecznego odbiorcy. VILPE® to marka bezpiecznych budynków i bezpiecznego życia.

## Jakość i Środowisko

VILPE Oy opiera swoje standardy na trwałych wartościach jakimi są zaangażowanie i najwyższa jakość produkcji. Systemowi zarządzania VILPE przyznano certyfikat jakości ISO 9001:2008 oraz certyfikat zarządzania środowiskowego ISO 14001:2004. Certyfikaty świadczą o rozwoju produktów, produkcji i sprzedaży produktów VILPE®.

Głównym celem VILPE jest zapewnienie jakości spełniającej potrzeby naszych klientów. Cele środowiskowe obejmują rozwój produktów energooszczędnych i metod produkcji zmniejszającej ilość odpadów. Do produkcji używane są materiały nadające się do recyklingu. Produkty VILPE® to niezawodne rozwiązanie na długie lata.



**VILPE Poland Sp. z o.o.**  
ul. Graniczna 8aa  
54-610 Wrocław  
tel. +48 71 740 26 23  
biuro@vilpe.com

**VILPE®**  
Innovative and Easy